

# PROFI TIP

## OBRÁBANIE

Výber sortimentu





### Čistiaci prostriedok na ruky

#### Čistí a súčasne chráni.

Vedro a náhradná náplň pre praktické použitie s menším množstvom odpadu. Zabráňuje dráždeniu pokožky vďaka vysokému podielu substancií s profylaktickým účinkom

Obsah: 4 l

**Obj.č. 0893 900 099**



### Čistiaca pasta na ruky

#### Ideálne pre mechanické dielne, servisy, stavebné činnosti a remeselné dielne.

Mydlo bez rozpúšťadiel s mikroperličkami.

Obsah: 10 kg

**Obj.č. 0893 910 10**



### Čistiaca pasta na ruky

Neobsahuje drsné látky, ideálna na odstraňovanie všetkých typov priemyselných nečistôt, efektívne čistí ruky a zároveň udržiava normálu hydratáciu.

Obsah: 1 kg

**Obj.č. 0893 955 210**



### Dávkovač na čistič na ruky 4 l

S konzolou na stenu na nádobu objemu 4 l s čistiacim prostriedkom na ruky Plus, obj. č. 0893 900 0.

#### Praktická dávkovacia pumpa

- tlaková pumpa prečerpáva čistiaci prostriedok na ruky, keď sa stlačí pumpa
- presné dávkovanie vďaka jednorazovému čerpaniu (6 cm<sup>3</sup>)

**Obj.č. 0891 901**



### Papierové utierky ECO LINE

- vysoká nasiakavosť
- vhodné pre všetky bežné odvíjače
- rôzne vrstvy a šírky.
- prakticky bez uvoľňovania vlákien
- bezpečné pre potraviny.

Dĺžka: 360 m

**Obj.č. 0899 800 773**



### Papierové utierky Tork Industrial

Čistiace utierky z prvotriednej celulózy, 2-vrstvové.

- priemyselný papier najlepšej kvality (TAD kvalita).
- vysoká pevnosť za mokra i sucha

Dĺžka: 170 m

**Obj.č. NB80 000 180**



### Nástenný držiak kotúčov papierových utierok

Na kotúče papierových utierok s držiakom na vrečko na odpad

- stabilný a trvanlivý
- vhodný pre všetky bežné kotúče utierok a čistiaceho papiera.

**Obj.č. 0899 800 607**



### Roztok na výplach očí

Fľaša so sterilným solným roztokom (0,9 %).

- S miskou na výplach oka a protiprachovým uzáverom.
- Samostatné fľaše sú vhodné tiež na doplňovanie nástenných staníc

Obsah: 500 ml

**Obj.č. 0899 511 906**



### Náplast bez lepidla a latexu, elastická, béžová

#### Bez lepidla

- neprilepí sa na pokožku, vlasy alebo rany
- žiadne zvyšky po odstránení na doplňovanie nástenných staníc

Rozmer: 6 x 450 cm

**Obj.č. 0899 512 24**



### Dávkovač elastických náplastí

Pre nelepiace elastické náplasti.

Rozmer: 280 x 170 x 170 cm

**Obj.č. 0899 512 23**



### Ochranné dioptrické okuliare Askella

Tento športový model kombinuje ochranné okuliare a korekčné šošovky na prácu zblízka.

- dokonalé prispôsobenie sa a zakrytie očí
- nastaviteľný nosný mostík z protišmykovej gumy

Oprava: 1.5 dpt

**Obj.č. 0899 103 160**

Oprava: 2.0 dpt

**Obj.č. 0899 103 161**

Oprava: 2.5 dpt

**Obj.č. 0899 103 162**



### Ochranné okuliare ONTOR

- Použiteľné aj na dioptrické okuliare.
- Flexibilné bočnice s krytkami Soft.
- Individuálne nastaviteľná dĺžka a výška bočníc.

**Obj.č. 5997 563 756**



### Chrániče sluchu s lamelami a šnúrkou

Vďaka jemným lamelám sa tieto zátkové chrániče sluchu veľmi pohodlne používajú.

**Obj.č. 0899 300 338**



### Ochranné rukavice Multi-fit Dry

Celomáčané plné rukavice odpudzujúce kvapaliny, osobitne vhodné do mokrého pracovného prostredia. Vynikajúci úchop v suchých a mokrých podmienkach.

Veľkosť: 9

**Obj.č. 0899 405 509**

Veľkosť: 10

**Obj.č. 0899 405 510**



### Granulát olej. sorbentu MicroAbsorber

Vysokoučinný a rýchlo pôsobiaci granulát sorbentu oleja na univerzálne použitie (typ III/R). 1 kg granulátu sorbentu oleja absorbuje približne 0,9 l oleja.

Obsah: 20 l  
**Obj.č. 0890 61**



### Dielenský čistič BMF

Ekologický čistiaci prostriedok pre dielne, strojové zariadenia a vozidlá.

- žiadne fosfáty, rozpúšťadlá a žieravé látky
- mimoriadne biologicky odbúrateľný

Obsah: 5 l  
**Obj.č. 0893 118 2**



### Rozprašovací fľaša s pumpou

Nenaplnená rozprašovací fľaša na spracovanie výrobkov z nádob a sudov. Bezpečné manuálne vybratie z prenosných nádob.

Obsah: 1000 ml  
**Obj.č. 0891 503 001**



### Aktívny čistič skla

Odstraňuje zvyšky hmyzu, vtáčieho trusu a prach z vozovky, nánosy z nikotínu, zvyšky silikónu a šmúh z gúmy zo sklenených okien, skiel vozidiel, zrkadiel a natretých povrchov.

Obsah: 500 ml  
**Obj.č. 0890 25**



### Vrtací a rezací olej CUT+COOL

Univerzálny rezací olej pre ľahké až stredne náročné obrábanie.

- chráni nástroje.
- zabráňuje privareniu malých dielenských častí na reznú hranu.

Obsah: 400 ml  
**Obj.č. 0893 050 004**



### Vrtacia a rezacia pena CUT+COOL

Vysoko aktívna a vysoko účinná rezacia pena pre všetky práce strojového obrábania. Na obrobní vytvára vysokopriľnavú olejovú penu.

Obsah: 400 ml  
**Obj.č. 0893 050 007**



### Vrtacia a rezacia pasta CUT+COOL

Optimálne výsledky a bezpečnosť pre všetky materiály a aplikácie. Optimálna účinnosť, optimálne výsledky vďaka špeciálne prispôbeným zložkám.

Obsah: 500 ml  
**Obj.č. 0893 050 010**



### Chladiace mazivo Cut + Cool Ultra HD

Čiastočne syntetické chladiace mazivo, ktoré sa môže miešať s vodou, určené pre ľahké až stredné náročné obrábanie ocele, liatiny, hliníkových zliatin a neželezných kovov. Na univerzálne použitie vo všetkých sústruhoch, systémoch brúsok a obrábacích systémoch.

Obsah: 5 l

**Obj.č. 0893 050 030**

Obsah: 20 l

**Obj.č. 0893 050 031**



### Olaj na údržbu MULTI

Univerzálny viacfunkčný sprej pre celé spektrum aplikácií. Vynikajúce lubrikačné vlastnosti. Odstraňuje škrípanie a pískanie. Znižuje trenie a opotrebovanie.

Obsah: 400 ml

**Obj.č. 0893 055 40**



### Adhézne mazivo HHS 2000

Čiastočne syntetický olej, ktorý je mimoriadne odolný voči vysokým tlakom. Lubrikačný film mimoriadne odolný voči opotrebovaniu s vynikajúcim tlmením hluku a vibrácií.

Obsah: 500 ml

**Obj.č. 0893 106**



### Odmasťovač Rapid

Na čistenie a odmasťovanie rôznych povrchov v oblasti údržieb, opráv, výrobných prevádzok, obrábacích dielní, autoservisov a pod.

Obsah: 600 ml

**Obj.č. 0890 107 600**



### Sada ručných závitníkov DIN 352 HSS

**Spolu 21 závitníkov** (predrezávacie, stredné a finalizačné) pre veľkosti závitov M3 / M4 / M5 / M6 / M8 / M10 / M12.

**Obj.č. 0639 01**



### Sada so strojovými závitníkmi priechodné diery

**Kazeta obsahuje: 14 ks**

- 1x závitník HSS-E M3, M4, M5, M6, M8, M10, M12
- 1x vrták pod závit 2,5; 3,3; 4,2; 5; 6,8; 8,5; 10,2 mm

**Obj.č. 0655 1**



### Sada so strojovými závitníkmi slepé diery

**Kazeta obsahuje: 8 ks**

- 1x HSS-E závitník vo veľkostiach M3, M4, M5, M6, M8, M10, M12 plus vrták na základný otvor.

**Obj.č. 0655 01**



### Sada špirálových vrtákov HSS DIN 338, 25 dielna

Špeciálne navrhnuté pre nehrdzavejúcu ocel

- technické vlastnosti
- uhol hrotu 130°
- leštená kuželová časť

**Obj.č. 0626 02**



### Sada špirálových vrtákov HSS DIN 338, 19 dielna

Špeciálne navrhnuté pre nehrdzavejúcu ocel

- technické vlastnosti
- uhol hrotu 130°
- leštená kuželová časť

**Obj.č. 0626 01**



### Sada strojových závitníkov HSCO-M3-M12, 14 dielna

Špeciálne navrhnuté pre fažko obrobiteľné ocele (Hardox) a ocele do pevnosti 1.400 N/mm<sup>2</sup>. Povrchovo upravené TiAlN.

**Obj.č. 0654 730 001**



### Sada s kuželovými záhlbníkmi

**Kazeta obsahuje: 6 ks**

- po 1 záhlbníku s Ø 6,3; 8,3; 10,4; 12,4; 16,5; 20,5 mm.

**Obj.č.  
0694 019 01**



### Kuželový záhlbník

Zelený krúžok, na ocelovú zliatinu s nízkym/vysokým obsahom prímiesí a ocel odolnú voči hrdzi a kyseline, 90°, tri rezné hrany, DIN 335, tvar C (okružla stopka).

Priemer výhrubníka: 25 mm

**Obj.č. 0694 019 25**

Priemer výhrubníka: 31 mm

**Obj.č. 0694 019 31**



### Sada špirálových vrtákov do kovov, 25 dielna

Vrták s extrémne vysokou životnosťou. Použiteľný pri ručnom a strojnom vrtaní. Na rôzne ocele do pevnosti 1.550 N/mm<sup>2</sup>, na veľmi ťažko obrábatel'né ocele (Hardox), na titánové zliatiny a pod.

Ø od 1 mm do 13 mm  
po 0,5 mm

Obj.č. 0618 940 004



### Sada strojových závitníkov HSCO TIALN+M3-M12, 14 dielna

- **Vhodnosť pre stroje:**  
Stred frézovania/vrtania, Stojanová vrtáčka
- **Materiály určené na spracovanie:**  
Tvrдый a pevný materiál

Obj.č. 0654 830 001



### Sada špirálových vrtákov do kovov, 19 dielna

Vrták s extrémne vysokou životnosťou. Použiteľný pri ručnom a strojnom vrtaní. Na rôzne ocele do pevnosti 1.550 N/mm<sup>2</sup>, na veľmi ťažko obrábatel'né ocele (Hardox), na titánové zliatiny a pod.

Ø od 1 mm do 10 mm  
po 0,5 mm

Obj.č. 0618 940 001



### Brúska na vrtáky PGD 13

Brúska pre rýchle a operatívne ostrenie pravotočivých vrtákov z rýchlorezných a kobaltových ocelí

- Mimoriadne rýchla práca
- Presné brúsenie
- Trvanlivosť britov
- Vrtanie bez jamkovania
- Nenáročná obsluha
- Veľká úžitková hodnota

#### Technické parametre

Napätie	230 V
Trieda ochrany	IP20
Výkon	110 W
Otáčky	5 300 min <sup>-1</sup>
Rozsah vrtáku	2 - 13 mm
Uhle brúsenia	90 - 140°
Dĺžka kábla	1,7 m
Rozmery (Š x V x H)	295 x 175 x 200 mm
Hmotnosť	8 kg

Obj.č. 5997 551 790



### Brúsny kotúč CBN 200 K

Obj.č. 5997 560 599



### Brúsny kotúč DIAMANT 400

Obj.č. 5997 560 710



### Strojový závitník, tvar B

Robustný špeciálny závitník pre obrábanie ťažko obrobiteľných materiálov (napr. Hardox) s mimoriadne vysokou pevnosťou 1000 až 1400 N / mm<sup>2</sup> používaných napr.

Na bagrovacie lyžice, nadstavby na nákladné vozidlá, pancierové dosky, snežné pluhy, poľnohospodársku techniku atď.

Obj. č.	Druh závituxmenovitý priemer	Stúpanie	Dĺžka závitú
<b>0654 730 300</b>	M3	0,5 mm	10 mm
<b>0654 730 400</b>	M4	0,7 mm	12 mm
<b>0654 730 500</b>	M5	0,8 mm	14 mm
<b>0654 730 600</b>	M6	1 mm	16 mm
<b>0654 730 800</b>	M8	1,25 mm	18 mm
<b>0654 731 000</b>	M10	1,5 mm	20 mm
<b>0654 731 200</b>	M12	1,75 mm	22 mm



### Strojový závitník, tvar C

Robustný špeciálny závitník pre obrábanie ťažko obrobiteľných materiálov (napr. Hardox) s mimoriadne vysokou pevnosťou 1000 až 1400 N / mm<sup>2</sup> používaných napr.

Na bagrovacie lyžice, nadstavby na nákladné vozidlá, pancierové dosky, snežné pluhy, poľnohospodársku techniku atď.

Obj. č.	Druh závituxmenovitý priemer	Stúpanie	Dĺžka závitú
<b>0654 830 300</b>	M3	0,5 mm	10 mm
<b>0654 830 400</b>	M4	0,7 mm	12 mm
<b>0654 830 500</b>	M5	0,8 mm	14 mm
<b>0654 830 600</b>	M6	1 mm	16 mm
<b>0654 830 800</b>	M8	1,25 mm	18 mm
<b>0654 831 000</b>	M10	1,5 mm	20 mm
<b>0654 831 200</b>	M12	1,75 mm	22 mm

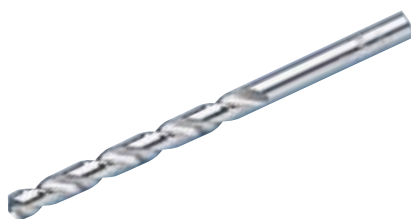

### Špirálový vrták HSCo DIN 338, typ RN

Na použitie v titáne a titánových zliatinách, v austenických oceliach odolných voči hrdzi, kyselinám a teplu, vo vysoko pevnej oceli, oceli s krátkymi trieskami od pribl. 900 N/mm<sup>2</sup> (ocel' na valivé ložiská).

Obj.č.	Ø mm	Celková dĺžka mm	Pracovná dĺžka mm
<b>0626 25</b>	2,5	57	30
<b>0626 33</b>	3,3	65	36
<b>0626 42</b>	4,2	75	43
<b>0626 50</b>	5,0	86	62
<b>0626 68</b>	6,8	109	69
<b>0626 80</b>	8,0	117	75
<b>0626 102</b>	10,20	133	87





### Strojový závitník, tvar B

Priechnodný otvor, nábeh tvar B, zelený krúžok, pre nehrdzavejúcu oceľ, nástrojové oceľové zliatiny, ocele odolné voči hrdzi a kyselinám.

Obj. č.	Druh závituxmenovitý priemer	Stúpanie	Dĺžka závitú
<b>0655 3</b>	M3	0,5 mm	10 mm
<b>0655 4</b>	M4	0,7 mm	12 mm
<b>0655 5</b>	M5	0,8 mm	14 mm
<b>0655 6</b>	M6	1 mm	16 mm
<b>0655 8</b>	M8	1,25 mm	18 mm
<b>0655 10</b>	M10	1,5 mm	20 mm
<b>0655 12</b>	M12	1,75 mm	22 mm



### Strojový závitník, tvar C

Slepý otvor, nábeh tvar C, zelený krúžok, pre nehrdzavejúcu oceľ, nástrojové oceľové zliatiny, ocele odolné voči hrdzi a kyselinám.

Obj. č.	Druh závituxmenovitý priemer	Stúpanie	Ø drieku
<b>0655 03</b>	M3	0,5 mm	3,5 mm
<b>0655 04</b>	M4	0,7 mm	4,5 mm
<b>0655 05</b>	M5	0,8 mm	6 mm
<b>0655 06</b>	M6	1 mm	6 mm
<b>0655 08</b>	M8	1,25 mm	8 mm
<b>0655 10</b>	M10	1,5 mm	10 mm
<b>0655 012</b>	M12	1,75 mm	9 mm



### Špirálový vrták do kovu HSCo8, Magma

Vrták s extrémne vysokou životnosťou. Použiteľný pri ručnom a strojnom vrtaní. Na rôzne ocele do pevnosti 1.550 N/mm<sup>2</sup>, na veľmi ťažko obrábateľné ocele (Hardox), na titánové zliatiny a pod.

Obj. č.	Ø	Dĺžka	Dĺžka reznej časti	Vrtacia hĺbka
<b>0618 940 250</b>	2,5 mm	57 mm	14 mm	7,5 mm
<b>0618 940 330</b>	3,3 mm	65 mm	18 mm	9,5 mm
<b>0618 940 420</b>	4,2 mm	75 mm	22 mm	12,6 mm
<b>0618 940 500</b>	5 mm	86 mm	26 mm	15 mm
<b>0618 940 680</b>	6,8 mm	101 mm	34 mm	20,4 mm
<b>0618 940 850</b>	8,5 mm	117 mm	37 mm	25,5 mm
<b>0618 941 020</b>	10,2 mm	133 mm	43 mm	30,6 mm



### Nástrojový držiak s 1/4" a šesťhranným upnutím

Môže sa používať na miestach s mimoriadne zložitým prístupom.

#### Vhodné pre:

Závitník M3–M8, vnútorný štvorhran  
2,4–5,5mm

Dĺžka: 36 mm

**Obj.č. 0715 42 001**

#### Vhodné pre:

Závitník M5–M12, vnútorný štvorhran  
4,5–8mm

Dĺžka: 40 mm

**Obj.č. 0715 42 002**

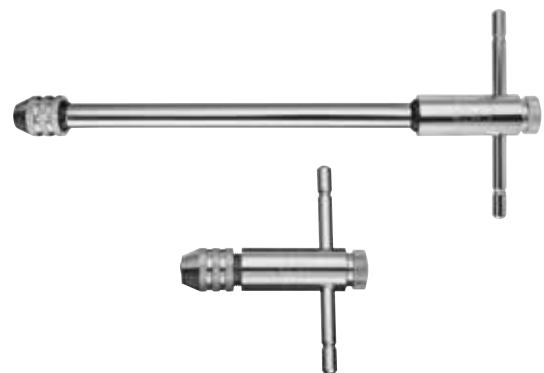

### Držiak nástroja s račňou

Dĺžka: 85 mm

**Obj.č. 0715 42 01** - krátky

Dĺžka: 100 mm

**Obj.č. 0715 42 02** - krátky

Dĺžka: 250 mm

**Obj.č. 0715 42 03** - dlhý

Dĺžka: 300 mm

**Obj.č. 0715 42 04** - dlhý



### Rýchly začist'ovač/odihľovač

Nástroj na odstraňovanie ostrín dodávaný s čepeľou HSS, Ø 3,2 mm – pripravený na okamžité používanie.

**Obj.č. 0714 42 07**

### Univerzálna plastová rukoväť

Otočne uložená čepeľ s priamym upínaním. Prispôsobí sa tvaru obrobku.









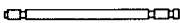

**Využitie:** odihľovanie hrán, rúr a plechov.

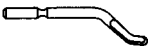
**Obj.č. 0714 42 01**

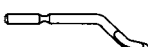
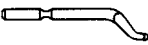
### Sada odihľovacích nástrojov Sysko

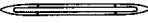
Univerzálne nástroje s výmennými čepeľami. Otočné čepele umožňujú odihľovanie a zahladzovanie hrán vyvrtaných otvorov alebo hrán rúr z vnútornej i vonkajšej strany. 32 ks

**Obj. č. 5964 042 101**

Zobrazenie	Označenie	Obj. č.
	Držiak na čepele Ø 2,6 a 3,2 mm	<b>0714 42 02</b>
	Čepeľ HSS na oceľ a hliník, Ø 3,2 mm	<b>0714 42 024</b>
	Čepeľ HSS na mosadz a liatinu, Ø 3,2 mm	<b>0714 42 025</b>
	Čepeľ HSS na súčasné odihľovanie z vonkajšej i vnútornej strany, Ø 3,2 mm	<b>0714 42 026</b>
	Čepeľ HSS na odihľovanie rovných hrán, Ø 3,2 mm	<b>0714 42 027</b>
	Čepeľ HSS s veľmi jemnou špičkou na oceľ a hliník Ø 3,2 mm	<b>0714 42 028</b>
	Čepeľ HSS s veľmi jemnou špičkou na mosadz a liatinu Ø 3,2 mm	<b>0714 42 029</b>
	Trojhranná čepeľ	<b>0714 42 04</b>
	Držiak na 12 mm, 20 mm a 30 mm záhlbníky	<b>0714 42 03</b>
	Záhlbník HSS, 12 mm, s vnútorným závitom M 7	<b>0714 42 031</b>
	Záhlbník HSS, 20 mm, s vnútorným závitom M 7	<b>0714 42 032</b>
	Záhlbník HSS, 30 mm, s vnútorným závitom M 7	<b>0714 42 033</b>

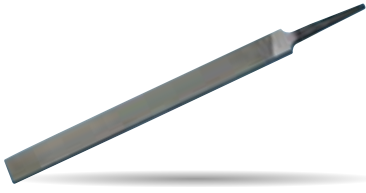

### Plochý pilník, typ A

Ideálna geometria rezu pilníka (ideálny rezný uhol, rovnomerná výška a vzdialenosť zubov) pravouhlý. Zabezpečuje čistý povrch obrobku a eliminuje potrebu časovo náročného prepracovania

Dĺžka: 300 mm - Jemný  
**Obj. č. 0714 61 03**

Dĺžka: 300 mm - Hrubý  
**Obj. č. 0714 61 08**

Dĺžka: 300 mm - Najhrubší  
**Obj. č. 0714 61 13**

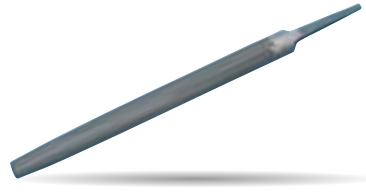

### Polkruhový pilník, typ E

Ideálna geometria rezu pilníka (ideálny rezný uhol, rovnomerná výška a vzdialenosť zubov). Zabezpečuje čistý povrch obrobku a eliminuje potrebu časovo náročného prepracovania.

Dĺžka: 300 mm - Jemný  
**Obj. č. 0714 61 36**

Dĺžka: 300 mm - Hrubý  
**Obj. č. 0714 61 40**

Dĺžka: 300 mm - Najhrubší  
**Obj. č. 0714 61 44**

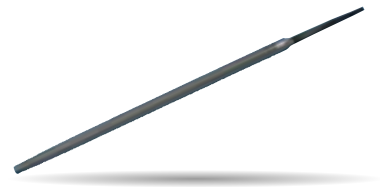

### Okrúhly pilník, typ F

Ideálna geometria rezu pilníka (ideálny rezný uhol, rovnomerná výška a vzdialenosť zubov). Zabezpečuje čistý povrch obrobku a eliminuje potrebu časovo náročného prepracovania.

Dĺžka: 300 mm - Jemný  
**Obj. č. 0714 61 48**

Dĺžka: 300 mm - Hrubý  
**Obj. č. 0714 61 52**

Dĺžka: 300 mm - Najhrubší  
**Obj. č. 0714 61 56**

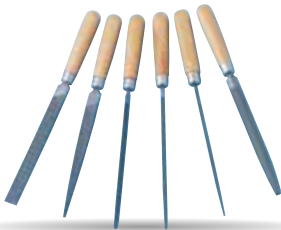

### Sada zámočnických pilníkov

6 kusov, DIN 7283, Drevené rukoväte  
**Tvary:** plochý ručný pilník, široký hladiaci polkruhový, kruhový, trojuholníkový, štvorcový

**Obj. č. 0714 61 74**

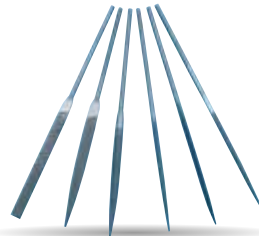

### Sada ihlových pilníkov

Plochý tupý, Plochý zahroteným, Polkruhový, Okrúhly, Trojhranný, Pravouhlý

**Obj. č. 0714 61 87**



### Sada pilníkov s plastovými rukoväťami - 5dielna

**Obsah:**  
Plochý ručný pilník, polkruhový, okrúhly, trojhranný, pravouhlý

**Obj. č. 0714 61 90**



### Kefa na pilníky

**Obj. č. 0714 61 67**



### Univerzálne pilníky na opravy závitov

Na vnútorné i vonkajšie závit.

**Obj. č. 0714 61 77**



### Jednopolová skúšačka napätia

Min./max. rozsah striedavého napätia:  
150-250 V/AC

**Obj. č. 0715 53 05**



### Skrutkovacia rukoväť pre súpravu ihlových pilníkov

Dĺžka: 85 mm

Obj. č. 0714 61 88



### Rukoväť na pilník, drevená

Dĺžka: 130 mm

Upínací priemer: 20 mm

Priemer otvoru: 7 mm

Obj. č. 0714 61 60



### Akumulátorový vrtací skrutkovač BS 18-A LIGHT

Kompaktný a ľahký lítium-iónový akumulátorový vrtací skrutkovač na ľahké až stredne náročné skrutkovanie a vrtanie. Výber potrebného výkonu akumulátora pomocou funkcie PICK YOUR POWER.

Obj.č. 5700 504 5



### Uhlová brúska EWS 7-125 BASIC

Výkonná 720 W uhlová brúska s 125 mm ochranným krytom a ochranou pred reštartovaním. Ideálna na jednoduché brúsenie a rezanie odstraňovaného materiálu.

Obj.č. 5707 013 0



### Lamelový vejárový brúsny kotúč na ušľachtilú oceľ

Na ručné brúsenie pomocou elektrických alebo pneumatických uhlových brúsok. Robustná tkanina vyrobená spojením polyesteru a bavlny.

Ø 125 mm, P80

Obj.č. 0579 430 328

Ø 125 mm, P120

Obj.č. 0579 430 321

### Priemyselný vysávač na vysávanie nasucho/namokro ISS 30-L

Praktický a ergonomický univerzálny vysávač s osvedčením L a automatickým čistením filtra.

- zaručená účinnosť zberu prachu 99 % podľa normy EN 60335-2-69.
- možnosť uloženia a montáže pre systémové kufríky Würth

**Obj.č. 0701 132 0**



### Ofukovacia pištoľ

Plynule nastaviteľná

- izolovaná ergonomická rukoväť
- ľahký a odolný dizajn

**Obj.č. 0714 92 11**

### Obojsmerná pneumatická vyfukovacia postreková pištoľ

S ovládacím tlačidlom na plynulé nastavenie prietoku vzduchu.

**Obj.č. 0714 92 02**



### PU pneumatická špirálová hadica

Vysoko odolná a PU špirálová pneumatická hadica s namontovaným príslušenstvom série wSafe 2000.

Dĺžka: 4m, Ø 52 mm

**Obj.č. 0699 945 650**



### Gumový nátrubok

Pre vyfukovacie pištole.

**Obj.č. 0714 92 24**



### Pneumatická tyčová brúska DSG 25

Praktická tyčová brúska v rovnom vyhotovení, s dlhou životnosťou, s ovládaním otáčok bez potreby nástrojov a pogumovanou rukoväťou na ochranu pred vibráciami a studenými rukami.

**Obj.č. 0703 230 0**

### Pneumatická tyčová brúska DSW 22

Praktická tyčová brúska v rovnom vyhotovení, s dlhou životnosťou, s ovládaním otáčok bez potreby nástrojov a pogumovanou rukoväťou na ochranu pred vibráciami a studenými rukami.

**Obj.č. 0703 231 0**





### Špeciálny olej pre pneumatické náradie

- vynikajúca ochrana proti korózii a opotrebovaniu.
- aktívny a účinný aj pri nízkych teplotách.
- neobsahuje živice ani kyseliny.

Obsah: 1 l

**Obj.č. 0893 050 5**



### Malý olejový rozprašovač

Určený pre pneumatické stroje na priame pripojenie k mobilným zariadeniam s optimálnym meraním.

- prevádzkový tlak pribl. 6 barov
- prevádzková teplota +5 °C až +50 °C

**Obj.č. 0699 070 314**



### Univerzálny držiak brúsnych kotúčov

Špeciálne vhodný pre štetinový kotúč Roloc, kotúče z rúna, brúsne a vláknité kotúče na priame použitie na ručných strojoch.

Ø 50 mm

**Obj.č. 0586 673 02**

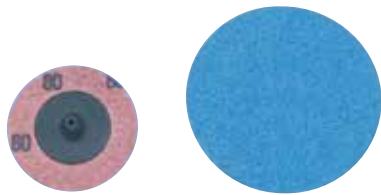

### Malé brúsivo, minifibrový kotúč

Oxid zirkoničitý a hlinitý, systém rýchlej výmeny. Na použitie na pneumatických tyčových brúskach (ohnuté nadol) a flexibilných hriadeľoch.

P36, Ø 50 mm

**Obj.č. 0580 005 036**

P60, Ø 50 mm

**Obj.č. 0580 005 060**

P80, Ø 50 mm

**Obj.č. 0580 005 080**



### Brúsne vejáre, syntetický korund

Ideálne na brúsenie v stiesnených priestoroch, napr. pri výrobe foriem, stavbe kontajnerov a prístrojov a konštrukcii potrubia.

P60, 30 x 15 x 6 mm

**Obj.č. 0672 010 316**

P120, 30 x 15 x 6 mm

**Obj.č. 0672 010 311**

P60, 60 x 30 x 6 mm

**Obj.č. 0672 010 636**

P120, 60 x 30 x 6 mm

**Obj.č. 0672 010 631**





### Rukoväť v tvare T

- čepeľ: Šesťhranná čepeľ s bočnou špičkou, matné pochrómovanie
- špička: Veľkosť podobná DIN 911
- dĺžka: 150 mm

Veľkosť upnutia 3 mm  
**Obj.č. 0613 132 03**

Veľkosť upnutia 4 mm  
**Obj.č. 0613 132 04**

Veľkosť upnutia 5 mm  
**Obj.č. 0613 132 05**

Veľkosť upnutia 6 mm  
**Obj.č. 0613 132 06**

Veľkosť upnutia 8 mm  
**Obj.č. 0613 132 08**

Veľkosť upnutia 10 mm  
**Obj.č. 0613 132 10**

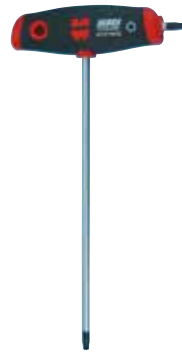

### Skrutkovač v tvare T

- jednoduché utiahnutie a uvoľnenie skrutkových spojení.
- Mimoriadne vhodný na hrdzavé a zadreté skrutkové spojenia.
- dĺžka: 200 mm

Veľkosť upnutia TX 20  
**Obj.č. 0613 140 20**

Veľkosť upnutia TX 25  
**Obj.č. 0613 140 25**

Veľkosť upnutia TX 27  
**Obj.č. 0613 140 27**

Veľkosť upnutia TX 30  
**Obj.č. 0613 140 30**

Veľkosť upnutia TX 40  
**Obj.č. 0613 140 40**

Veľkosť upnutia TX 45  
**Obj.č. 0613 140 45**

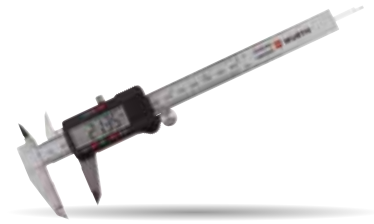

### Digitálne posuvné meradlo Eco

Posuvné meradlá s palcovým valčekom, poistnou skrutkou a hĺbkomerom.

- Meranie v mm a palcoch.
- Digitálny LCD displej 10 mm
- Presnosť merania: 0,03 mm / 0,001"
- Výstup dát cez slot RS 232.

**Obj. č. 0715 76 19**

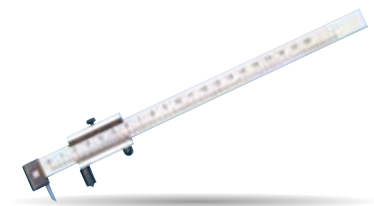

### Univerzálny rysovací nástroj

S aretačnou skrutkou. Vhodné na vyznačovanie a rysovanie na povrchy rôznych materiálov ako napr. kovy, plasty a podobné materiály. Rozsah merania: 0 - 200 mm.

**Obj. č. 0715 70 20**

### Rysovacia ceruzka

Z tvrdého kovu, s mikroihlou. Ihla bez špičky (Ø 0,38 mm). Okrúhle ostrie vydrží 5- až 6-krát dlhšie. Tupú ihlu vysuňte cca. 3 mm, odlomte a pokračujte v práci. Stlačením tlačidla sa mechanika vysunie z ceruzky. Stlačením tlačidla na sponu sa hlava s ihlou zasunie do ochranej ceruzky. Dĺžka = 150 mm.



**Stačí jednoducho odlomiť.** Tupú mikroihlu z tvrdého kovu nezabrusujete, ale špičku v dĺžke cca 3 mm odlomte. Pracovná dĺžka ihly predstavuje celých 25 mm.



**Alebo zabrusiť.** Čelnú plochu ihly naplocho zabrusíte iba na obľahovacom kameni.



**Extrémne presná.** Mikroihla svojím okrúhlym ostrím vyškriabe v kove žliabok. Všetky nárysy sú tak mimoriadne dobre viditeľné.

**Obj. č. 0714 70 12**

Náhradná mikroihla, 40 mm  
**Obj. č. 0714 70 121**



### Rysovacia ihla

Z tvrdého kovu, pre výrazné a presné nárysy. Na kovy, sklo, kachličky, porcelán a plasty. Nestratiteľná ihla z tvrdého kovu v ceruzke z mosadze. Ihlu možno pomocou mechaniky rýchle vysunúť do pracovnej polohy alebo zasunúť. Dĺžka: 150 mm.

**Obj. č. 0714 70 04**

Náhradná ihla z tvrdého kovu  
**Obj. č. 0714 70 05**





### Meracie pásmo RED LINE

**Vreckové meracie pásmo  
v zhode s EU triedou presnosti II.**

Meracie pásmo s plastovým pogumovaným telom pre jednoduché meranie v rôznych situáciách.

dĺžka 3 m

**Obj. č. 5997 603 784**

dĺžka 5 m

**Obj. č. 5997 603 785**



### Ručné svietidlo s COB LED diódami

**Najnovšia technológia Li-ion batérií**

- krátky čas nabíjania, dlhý čas svietenia
- exkluzívny dizajn od spoločnosti Würth
- dvojkomponentné puzdro s dobrým úchopom
- krytie IP65 na ochranu pred vodou a prachom

**Obj. č. 0827 940 226**

### Systémová vložka plastová, 4.4.1

Pevný priečinok na prehľadné uloženie a vyhľadanie rôznych malých dielov. Môže sa používať v kombinácii s inými systémovými priehradkami.



**Obj. č. 5581 003 001**



**Obj. č. 5581 003 003**



**Obj. č. 5581 003 002**



**Obj. č. 5581 003 021**

### Skladovacia krabica

Na prehľadné a úsporné uskladnenie malých dielov a spotrebného a objemného materiálu. Ideálny pre dielne, remeselníkov a priemysel.



230 x 150 x 130 mm

**Obj. č. 0962 211 031**



335 x 209 x 152 mm

**Obj. č. 0962 211 021**



489 x 304 x 185 mm

**Obj. č. 0962 211 011**

# PROFI TIP OBRÁBANIE

Würth spol. s r.o.  
Pribylinská 2  
832 55 Bratislava 3  
[www.wurth.sk](http://www.wurth.sk)

Bezplatná zákaznícka linka:  
☎ **0800 121 854**

© Würth spol. s r.o., Bratislava. Všetky práva vyhradené.  
1/2020 · akcia\_004\_k

Vyobrazenie produktov má ilustračný charakter a môže sa odlišovať od dodaného tovaru.  
Vyhradzujeme si právo produktových zmien a tieto zmeny sme oprávnení previesť kedykoľvek  
aj bez predošlého informovania. Nenesieme zodpovednosť za škody spôsobené tlačovými  
chybami. Katalóg má reklamný a informačný charakter a neslúži ako záväzná ponuka.