



RUČNÉ NÁRADIE

Vyber zo sortimentu



TOP KVALITA NÁRADIA ZEBRA®

- KRÁSA, SILA, ODOLNOSŤ A SPOĽAHLIVOSŤ

PRODUKTY ZEBRA® SÚ V BROŽÚRE
OZNAČENÉ ZNAKOM



ZEBRA®

UŽ 40 ROKOV DOKONALOSŤ FIRMY

1977 - 2022

ČO MÁ SPOLOČNÉ AFRICKÉ ZVIERA S NÁSTROJMI WÜRTH ZEBRA®?

Koncom 70. rokov 20. storočia prof. Reinhold Würth navrhol inovatívny marketingový prístup k výrobkom, ktoré používajú remeselníci. Bol to absolútne inovatívny a nezvyčajný prístup k nástrojom, ktorý sa v priemysle nezmenil viac ako 100 rokov. Existovali presne tak, ako boli stvorené. Predtým sa toľko pozornosti nevenovalo ergonómii, odolnosti či dizajnu.

Riešenia navrhované takmer pred polstoročím prežili dodnes a s prihliadnutím na rýchlosť zmien v súčasnosti si môžeme byť istí, že náradie z rady **ZEBRA®** je jednoducho dokonalé.

Kvalitu ich spracovania, odolnosť a jednoduchosť používania oceňujú státisíce spokojných zákazníkov na všetkých kontinentoch.

Prachotesné rače z rady **ZEBRA®** získal v roku 2015 ocenenie Red Dot Award a v roku 2016 sa stal finalistom súťaže „Dobrý dizajn“ organizovanej Inštitútom priemyselného dizajnu.

5 ročná
ZÁRUKA



AKO SA VYRÁBAJÚ PRODUKTY ZEBRA®?



Požiadavky na produkt
ZEBRA® sú veľmi
dôležité:

**NAJVYŠŠIA
KVALITA!**

5 ročná
ZÁRUKA

Len produkty najvyššej kvality vám inteligentne pomôžu vyriešiť problémy. Perfektná ergonómia produktu, nepretržitá optimalizácia ich účinnosti a maximálna hospodárnosť a funkčnosť zaručujú ich dlhú životnosť.

V kvalite nášho náradia nerobíme žiadne kompromisy. Každý výrobok je testovaný a kontrolovaný v našom laboratóriu. Dokončenie testov niekedy trvá týždne.

Všetky novinky dôkladne kontrolujeme a postupne uvádzame na trh. Zároveň neustále dbáme na kvalitu produkty, ktoré už máme v ponuke.



TYPICKÁ ZEBRA®

**Najvyššia
kvalita!**

5 ročná
ZÁRUKA

Kontrolované a testované TÜV

1/4" račna, ktorá je súčasťou súpravy, je víťazom testu TÜV.

Dobre premyslené do každého detailu

Penová vložka je precízne vyrobená z kvalitného materiálu. Zaisťuje pevné a bezpečné uchopenie náradia a dá sa ľahko vybrať.

Profesionálne vybavená zostava

Zahŕňa všetky bežné veľkosti 1/4" nástrčných kľúčov a hlavné bity.

V BROŽÚRE SÚ PRODUKTY
RADY ZEBRA®
OZNAČENÉ ZNAKOM



ZEIGEN	- ukázať
ERLEBEN	- zažiť
BEGEISTERN	- nadchnúť
REALISIEREN	- realizovať
AUSBAUEN	- rozvíjať





NÁRADIE ZEBRA® PRÉMIOVÁ KVALITA

5 ročná
ZÁRUKA

Vysokokvalitné penové vložky (výstelky) do dielenských vozíkov a rozličných systémov ORSY®.

Vďaka svojmu novému dizajnu sú vložky náradia ORSY® nielen praktické, ale aj pútavé. Sú odolné a ušľachtilé zároveň. Sú synonymom kvality a spoľahlivosti. Vďaka dvojfarebnej penovej časti (povrch čierny, podklad červený) ihneď rozpoznáte chýbajúce náradie. Chemická odolnosť voči prevádzkovým kvapalinám automobilov. Materiál nestráca pružnosť, nestáva sa krehkým. Veľké priehlbne na uchopenie náradia umožňujú jednoduché vyberanie a vkladanie náradia.



Sada skrutkovača na jemnú mechaniku

Veľmi rozsiahla sada v praktickej kazete, obsahujúca 1 skrutkovač a 28 skrutkovacích hrotov: TX 4, 5, 6, 7, 8, 9, 10, 15; plochý 1.5, 2, 2.5, 3 mm; vnút. 6-hran 0.9, 1.3, 1.5, 2, 2.5, 3 mm; krížový PH 00, 0, 1, 2; 3-hran 1.5, 2; krížový PZ 0, 1; 5-cíp 1, 5.

Obj.č. 0613 489 5



33-dielna sada bitov

Rozsiahla súprava hrotov v nárazuvzdornom plastovom boxe s odoberateľnou sponou na opasok. Prenosné a vymeniteľné hrotové pásy. Jednotlivé hrotové pásy je možné vziať so sebou na miesto ich použitia alebo je možné individuálne prispôsobiť samotné boxy. Bezpečné zaistenie a jednoduché vyberanie. Pohyblivé hrotové pásy. Jednoduché rozpoznanie požadovanej veľkosti hrotu. Systém farebného značenia hrotov. Upevňovaciú svorku je možné v prípade potreby odmontovať. Praktická spona na opasok.



Obj.č. 0614 400 301



1/4-palcový držiak hrotov, magnetický

Inovatívny držiak na skrutkovacie hroty s funkciou rýchlej výmeny jednou rukou. Veľmi rýchla a jednoduchá výmena hrotov. Funkcia rýchlej výmeny jednou rukou: Jemným stlačením tlačidla vysunete hrot smerom vpred. Prístup k hlbokým a ťažko dosiahnuteľným hlavám skrutiek. Veľmi tenká konštrukcia (∅ max. 10,5 mm)

Dĺžka: 66 mm

Obj.č. 0614 176 638



Univerzálny držiak BITOV E 6.3 / 1/4 / magnet

Uťahovacia hlava : 1/4 palca. Spôsob upínania : vonkajší šesťhran. Druh upnutia : pre otvor s vnútorným šesťhranom

Dĺžka: 74 mm

Obj.č. 0614 176 702



Univerzálny držiak skrutkovacích bitov

Rýchlovýmenný držiak vytvára pevné spojenie medzi držiakom a bitom. Uťahovacia hlava: E 6,3 (1/4").

Dĺžka: 60 mm

Obj.č. 0614 811 360



105-dielna sada bitov

Rozsiahla súprava 1/4-palcových hrotov obsahujúca dlhé a krátke verzie najpoužívanejších štandardných a bezpečnostných hrotov. Väčšina hrotov je určená pre bezpečnostné skrutky. Použite vždy, keď je potrebné zabrániť neoprávnenému odstráneniu.

Obj.č. 0614 251 300



5 ročná
ZÁRUKA

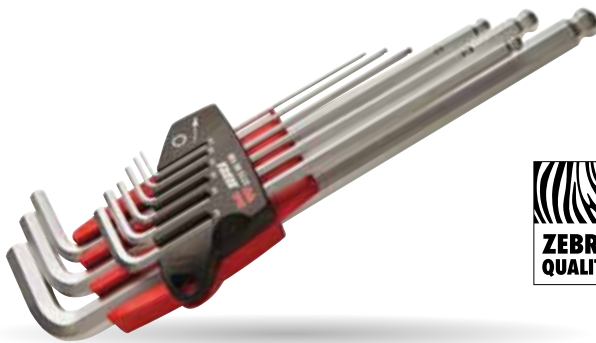

Sada imbusových kľúčov

Guľová hlava, extra dlhé prevedenie, v plastovom držiaku so zasúvaním.

- Obsah: 1,5; 2; 2,5; 3; 4; 5; 6; 8; 10
- Plastový držiak so zasúvaním pre možnosť otvorenia jednou rukou
- Imbusový kľúč s uhlom max. 25°

Obsah: 9 ks

Obj.č. 0715 40 100

5 ročná
ZÁRUKA



Sada imbusových kľúčov

V plastovom držiaku, 9 ks, krátka verzia

- Svetlé poniklovanie
- Skosené predné hrany
- Obsah: Veľkosť 1,5; 2; 2,5; 3; 4; 5; 6; 8; 10
ISO 2936 (podobná s DIN 911)

Obsah: 9 ks

Obj.č. 0715 31 100



5 ročná
ZÁRUKA

**6-dielna sada šesťhranných
zakladacích kľúčov
s rukoväťou tvaru T
s guľovou hlavou**

Integrovaný bočný hrot. Jednoduché uťahnutie a uvoľnenie skrutkových spojení. Brúsená pochrómovaná šesťhranná čepeľ na optimálnu ochranu proti korózii a dlhú životnosť. Viaczložková rukoväť sa skladá z pevného jadra a mäkkého plášťa. Vysoko protišmykový špeciálny čierny plast zaručuje maximálny prenos ťahovacieho momentu. Jednodielna čepeľ. Odolná aj pri vystavení vysokému namáhaniu.



Obj.č. 0613 114 060



Súprava skrutkovačov krížových a plochých, 5-dielna

Obsahuje 5 skrutkovačov s celistvou šesťhrannou čepelou/nastavením uťahovacieho momentu vyrobených z tvrdého materiálu odolného voči nárazom a veľkou úderovou hlavou. Veľká úderová hlava. 1 kus z každého z plochých skrutkovačov so šesťhrannou čepelou, zakladacím kľúčom a úderovou hlavou: 1,0 x 5,5 x 100; 1,2 x 7,0 x 125; 1,6 x 9,0 x 150. 1 kus z každého z krížových skrutkovačov so šesťhrannou čepelou, zakladacím kľúčom a úderovou hlavou: PH 1; PH 2



5 ročná ZÁRUKA

Obj.č. 0613 932 25



Račňový skrutkovač so zásobníkom

Integrovaný račňový mechanizmus. 1/4" hroty s farebným kódovaním. Zásobník obsahuje: PH 1; PH 2; PH 3; TX 20; 25; 27; 30; 40, 6-hr. 4; 5; 6, plochý 0,6x4,5. 2-zložková rukoväť. Čepel: Kruhovú čepel' s magnetom, svetlé pochrómovanie.

5 ročná ZÁRUKA



ZEBRA QUALITY

Obj.č. 0613 610 1



Sada skrutkovačov VDE

Skrutkovače sú navrhnuté tak, aby pracovali s maximálnym napätím 1000 V (striedavý prúd), 1500 V (jednosmerný prúd). 12 vymeniteľných nožov. Vyberte si správnu rukoväť pre vybranú čepeľ.

Obj.č. 0613 900 14



Obsah sady:

SET OBSAHUJE (každý 1 kus) TYP
ČEPELOVÉHO Hrotu

- plochý 0,4 x 2,5 - dĺžka 150 mm
- plochý 0,5 x 3,0; 0,6 x 3,5; 0,8 x 4,0; 1,0 x 5,5; 1,2 x 6,5 - dĺžka 175 mm
- PH1 - dĺžka 155 mm
- PH2 - dĺžka 175 mm
- PZ2 - dĺžka 175 mm
- TX10, TX15, TX20 - dĺžka 175 mm
- Rukoväť skrutkovača - dĺžka 93 mm
- Otočný nástavec čepele

5 ročná
ZÁRUKA



Sada skrutkovačov VDE, 5-dielna

Čepel: bronzovaná, izolovaná. Norma: Individuálne testované v súlade s normou IEC 60900:2004. Testovanie VDE, 1000 V, testovanie GS

Sada obsahuje:

každý jeden skrutkovač: drážka 0,4 x 2,5 mm; plochý 0,8 x 4,0 mm; plochý 1,2 x 6,5 mm, PH1, PH2

Obj.č. 0613 963 25



Bočné štiepacie kliešte VDE, DIN ISO 5749

Na strihanie tvrdých a mäkkých drôtov a káblov, a to aj na ťažko dostupných miestach. Na prácu s dielmi pod napätím až do 1000 V (AC) a až do 1500 V (DC), ak sa dodržia všetky predpísané bezpečnostné opatrenia. Čistý rez s vynaložením malej sily vďaka presne frézovanej čepeli. Vysokokvalitná nástrojová oceľ zabezpečuje dlhú životnosť nástroja a presnosť rezných povrchov. Štíhly tvar hlavy pre optimálny prístup. Ergonomická, pohodlná, protišmyková, 2-zložková rukoväť s manžetou VDE pre bezpečnú prácu
Čepele: Presné indukčné kalené hrany
Povrch: Brúsený a chrómovaný povrch na všetkých stranách



5 ročná
ZÁRUKA



Dĺžka: 180 mm

Obj.č. 0714 01 573

Prestaviteľný kľúč

Kliešte a kľúč v jednom nástroji. Pracuje na princípe račne s max. rozovretím od 35 mm do 60 mm. Vytvrzovaný povrch: paralelný pohyb, hladká a pochrómovaná povrchová úprava. Vďaka povrchovému tlaku s nulovým odporom nehrozí žiadne poškodenie obrobku. Rukoväť s plastovou povrchovou vrstvou. Čeluste: paralelný pohyb, hladké, poniklované.

Dĺžka: 270 mm

Obj.č. 0715 02 50



Vodoinštalatérske kliešte Cobra

Samoupínacie vodoinštalatérske kliešte s nastavovacím tlačidlom.

- Protišmyková rukoväť s plastovou povrchovou vrstvou
- Temperovaná chróm-vanádiová oceľ
- Indukčne kalené leštené zuby
- Ochrana proti stlačeniu zamedzuje zraneniam v dôsledku pomliaždenia
- Kazetový kľb
- Rýchle a presné jemné nastavenie jednou rukou priamo na obrobku
- Zamedzenie nechceným úpravám
- Samoupínanie na potrubiach a maticiach
- Zamedzenie pošmyknutiu na obrobku
- Hlava: čierna

Dĺžka: 250 mm

Obj.č. 0715 02 23



Ručné nitovacie kliešte

Slúžia na nitovanie slepých nitov priemeru 2,4 mm, 3,0 mm a 4,0 mm z hliníkovej zliatiny, Cu, uhlíkovej ocele, ušľachtilej ocele a slepých nitov z hliníkovej zliatiny priemeru 5,0 mm. Technické údaje: Hmotnosť 590 g, celková dĺžka 260 mm.

Obj.č. 0915 12



5 ročná
ZÁRUKA



Kombinované kliešte DIN ISO 5746

Na uchopenie, držanie a strihanie tvrdých a mäkkých drôtov a káblov
Mimoriadne kvalitná nástrojová oceľ zabezpečuje dlhodobú životnosť a precízne uchopenie a rezanie povrchov
Mimoriadne dlhá čepeľ taktiež vhodná na hrubšie káble. Ergonomická a protišmyková 2-zložková pohodlná rukoväť s úzkym profilom objímky pre pohodlnú prácu a optimálny prenos sily. Indukčne kalené precízne čepele. Úchopový výrez na držanie okrúhlych materiálov
Povrch: Celý brúsený a pochrómovaný
Kĺb: Kĺb s presahom

Dĺžka: 180 mm

Obj.č. 0714 01 555



5 ročná
ZÁRUKA





1/2" račňa s jemným ozubením

Kompaktná, štíhla hlava a prepínanie pomocou otočného taniera!
 Jemné ozubenie:
 72 zubov - uhol záberu 5°.

Dĺžka: 250 mm
Obj.č. 0712 012 0



5 ročná
ZÁRUKA



1/4" račňa s jemným ozubením

Kompaktná, štíhla hlava a prepínanie pomocou otočného taniera!
 Jemné ozubenie:
 72 zubov - uhol záberu 5°.

Dĺžka: 135 mm
Obj.č. 0712 014 0



5 ročná
ZÁRUKA





5 ročná
ZÁRUKA



Nožnice na plech

Pákové nožnice na súvislé a tvarové strihanie plechu. Zaoblený úchyt z 2-zložkového plastu. Zamedzuje pošmyknutiu v ruke. Strihací výkon na oceľovom plechu 1,8 mm. Strihací výkon na ušľachtilej oceli 1,2 mm.

Vyhotovenie: ľavé
Obj.č. 0713 03 110



Skladací vreckový nôž combi

Vysokokvalitná nerezová čepeľ a lichobežníkový držiak čepele na presné rezanie. Robustná kovová rukoväť. Vysokokvalitná čepeľ z nehrdzavejúcej ocele 440 A s ostrím ostrým ako britva. Zámok s tlačidlom drží obe čepele bezpečne v polohe.

Dĺžka: 110 mm
Obj.č. 0715 66 567



Trapézovitá čepeľ

Dĺžka ostria: 61 mm
Obj.č. 0715 66 02

1-zložkový rezací nôž vrátane extrémne ostrých odlamovacích čepelí

Vysoká stabilita a presné vedenie čepelí. Plastová rukoväť odolná voči nárazom a vedenie čepelí z nehrdzavejúcej ocele. Obsahuje zásobník na 2 čepelí. Extrémne ostrá čepeľ pre presné rezy. Bezpečné uloženie v praktickom posuvnom dávkovači.



Šírka čepelí: 18 mm

Obj.č. 0715 66 118

3-zložkový rezací nôž s posúvačom

Pevná 3-zložková konštrukcia s kovovo-plastovou rukoväťou a automatickým zaistením čepelí. Zabezpečený proti vysunutiu. Zaisťovacie koliesko zaisťuje čepeľ vo vedení z nehrdzavejúcej ocele.

Dĺžka: 170 mm

Šírka čepelí: 18 mm

Obj.č.0715 66 277

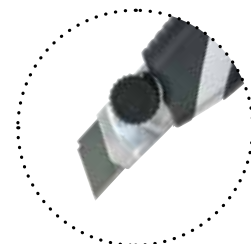

Odlamovacia čepeľ

Obj.č. 0715 66 053



2-zložkový bezpečnostný nôž

S úplným, automatickým zatiahnutím čepelí a bimetlovou čepeľou. Rýchla a jednoduchá výmena čepelí. Magnetický držiak umožňuje výmenu čepelí bez použitia nástrojov. Bezpečne a pohodlne padne do ruky. Ergonomická, protišmyková 2-zložková rukoväť. Optimálne uloženie náhradných čepelí. Dĺžka: 170 mm



Obj.č. 0715 66 013

Bal./ks: 1



Univerzálny 1-K nôž so stabilnou reznou čepeľou

- Ergonomická 1-komponentná plastová rukoväť - nekĺzavý, textúrovaný povrch
- Dlhá čepeľ a vhodná pre rôzne aplikácie, bezpečne sa pripája k rukoväti
- Veľmi vysoká tvrdosť reznej hrany: HRC 58
- Optimálne uloženie a ochrana pred zranením vo vysokokvalitnom puzdre s klipom na opasok

Dĺžka 225 mm / dĺžka čepelí 100 mm

Obj.č. 0715 66 546



Čepelový škrabák s rýchloupínacou svorkou

Inovatívne upínanie umožňuje upevnenie ocelových a plastových čepelí v priebehu niekoľkých sekúnd. Bezproblémové a bezpečné upevnenie čepelí až do hrúbky 1,5 mm. Protišmyková a ergonomická dvojzložková rukoväť. Obsahuje 6 ocelových a 5 plastových čepelí

Obj.č. 0714 663 362



Univerzálna škrabka

Na odstraňovanie odolných zvyškov napr. na zoškrabávanie farieb a hrdze, kobercov, lepiacich pásov a starých tapiet.

- Šírka čepele: 100 mm
- Dĺžka: 330 mm

Obj.č. 0693 006 040

Náhradná čepeľ

- Šírka čepele: 100 mm
- Materiál: Oceľ

Obj.č. 0693 006 041



12-dielna sada montážnych klinov

Sada 12 kusov na demontáž vnútorného obloženia a upevňovacích prvkov. Úzka, no pevná konštrukcia. Plast spevnený sklenými vláknami. Veľký počet a optimálny sortiment. Ponúka správny montážny klin pre takmer všetky úkony. Vrátane vysokokvalitného rolovacieho puzdra. Usporiadané a priestorovo úsporné uloženie.

Obj.č. 0714 58 245



Kladivová sponkovačka ST 11 Ergonomic

Profesionálna univerzálna sponkovačka na svorky až do dĺžky 10 mm. Maximálna úderová sila. Minimálna vynaložená sila. Odrazová hlavica. Práca bez únavy vďaka ergonomickej rukoväti. Veľký zásobník na 168 sponiek (2 plné náplne). Jednoduché čistenie (len 4 časti)

Obj.č. 0714 811



Ručná sponkovačka HT 34

Vysokoučinná ručná sponkovačka na sponky do dĺžky až 14 mm. Nastaviteľná sila nárazu (max. a min.) Bez spätných nárazov. Veľký zásobník na 84 sponiek. Rýchle plnenie. Veľmi bezpečné používanie. Na pripieňovanie mäkkých materiálov na tvrdé materiály, ako napríklad stropných obkladov, izolácií, plastových fólií, kobercov, poťahov sedadiel na všetky druhy dreva

Pre sponky: až do 14 mm

Obj.č. 0714 834



POWERDRIV®



Sada vidlicovo očkových klíčův s račnou, 6-dielna

Upnutie: POWERDRIV®, modifikovaný 12-hran. Materiál: chróm-vanádová oceľ. Obsah: 8, 10, 12, 13, 17, 19 mm.

Obj.č. 0714 259 50

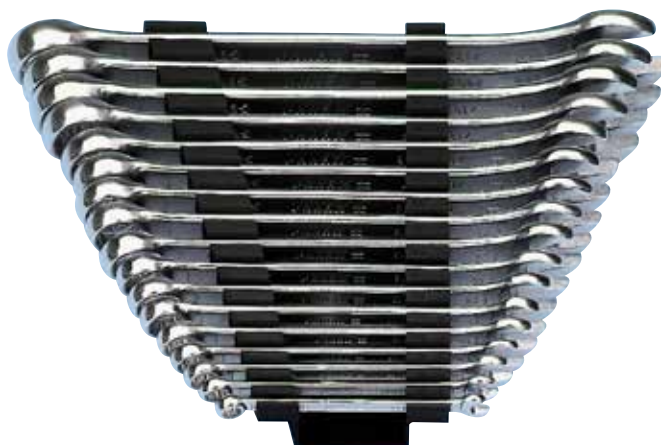

POWERDRIV®

Sada očko-vidlicových klíčův, krátke

Metrický DIN 3113A/ISO 3318/7738
 Profil: Strana očka POWERDRIV® dvojitý šesťhran. Materiál: Chrómovo-vanádová oceľ. Povrch: Pochrómované, leštené hlavy a očko. Geometria: Strana s očkom naklonená o 15°, zalomenie čeluste o 15°.

Obsah: 8, 9, 10, 11, 12, 13, 14, 15, 17, 19, 22

Obj.č. 0713 301 40



Sada 1/4" + 1/2" zakladacích klíčův 6-hranných, 56-dielna

Obsah sady 1/4": 1 prepínacia račňa, 1 kardanový klíb, 1 predlžovací nadstavec 100 mm, 1 predlžovací nadstavec 150 mm,

12 zakladacích klíčův: 4 až 14 mm.

Obsah sady 1/2": 1 prepínacia račňa, 1 kardanový klíb, 1 predlžovací nadstavec 125 mm, 1 predlžovací nadstavec 250 mm, 19 zakladacích klíčův: 10 až 32 mm, 1 zakladacia rukoväť so 4-hranom 1/4", 1 adaptér s rýchlovýmenným skľučovadlom, 15 skrutkovacích hrotov: križových PH 1, 2, 3; plochých 0,8 x 5,5 mm; 6-hranných SW 3, 4, 5, 6 mm; Torx TX 10 až 40.

Obj.č. 0965 17 56



Sada 1/4" a 1/2" zakladacích klíčův, 59-dielna

Obsah sady:

1/4": 1 račňa, 1 zahnutý predlžovací nadstavec 25 mm, 1 predlžovací nadstavec 150 mm, 1 flexibilný predlžovací nadstavec 150 mm, 1 kardanový klíb, 1 skrutkovaná rukoväť na bity 1/4", 1 adaptér s rýchlovýmenným skľučovadlom, 12 zakladacích klíčův veľ. SW 4 až 14, 15 skrut. hrotov (bitov): PH 1, PH 2, PH 3; vnútor. 6-hr.: 3, 4, 5, 6; TX: 10, 15, 20, 25, 27, 30, 40; na rovnú drážku 0.8 x 5.5.

1/2": 1 račňa, 1 zahnutý predlžovací nadstavec 25 mm, 2 predlžovacie nadstavce 125 mm a 250 mm, 1 kardanový klíb, 19 zakladacích klíčův veľ. SW 10 až 32.

Obj.č. 0965 090 59





5 ročná
ZÁRUKA

Sada 1/4-palcových zakladacích klúčov s multi profilom, 33-dielna

Sada s 33 zakladacími kľúčmi s dvojitém šesťhranom pre päť najbežnejších hláv skrutiek. Mimoriadne vysoká kvalita zakladacích kľúčov s multi objímkou zaručuje dlhodobú životnosť. Dodáva sa v kovovej kazete s mimoriadne kvalitnou penovou vložkou s upínacím účinkom. Konštrukcia: pochrómovaná, leštená. Objímka: 1/4-palcový vnútorný štvorhran. Hrot: dvojitý šesťhran, multi profil.

Obj.č. 0965 11 032

Obsah sady:

1 račňa, 2 predĺžovacie nástavce 100 a 150 mm, 1 kardanový kĺb, 1 zakladacia rukoväť, 12 zakladacích kľúčov veľ. SW 4 až 14, 1 adaptér s rýchlovýmenným sklúčovadlom, 14 skrut. hrotov: krížové: PH1, PH2, PH3, ploché: 0,8 x 5,5, vnútor. 6-hran: SW 3, 4, 5, 6, Torx: TX 10, 15, 20, 25, 30, 40.



Sada 1/4" zakladacích kľúčov, šesťhran, 33-dielna

1 račňa, 1 predĺžovací nástavec 100 mm, 1 predĺžovací nástavec 150 mm, 1 kardanový kĺb, 12 zakladacích kľúčov SW 4; 5; 5,5; 6; 7; 8; 9; 10; 11; 12; 13; 14, 1 zakladacia rukoväť, 1 adaptér s rýchlovýmenným sklúčovadlom, 14 skrutkovacích hrotov: krížové PH1, PH2, PH3, ploché 0,8 x 5,5, vnútor. 6-hran SW 3, 4, 5, 6, TX: TX 10, 15, 20, 25, 30, 40

Obj.č. 0965 11 32

5 ročná
ZÁRUKA





Kufor s náradím, 52-dielov

Základná sada náradia pre remeselníkov pracujúcich aj mimo svojej dielne. Rozsiahly obsah. Všetky bežné druhy náradia v jednom kufri.

Obsah:

Plochý skrutkovač PL 1,2x6,5x150;
0,6x3,5x100
Skrutkovač PH1x80; Skrutkovač PH2x100;
1/4" skrutkovač 225 mm;
Plochý hrot 0,8X5,5 1/4" 25 mm
Křížový hrot PH1 žltý 1/4" 25 mm; PH2 biely
1/4" 25 mm; PH3 červený 1/4" 25 mm;
Adaptér na hroty 4HR 1/4" x 6HR 1/4"
Univerzálny držiak, magnetický 1/4x1/4
ZO-L60 mm;
Hrot pre vnútorný šesťhran 3" 1/4" x 25 mm;
4" 1/4 x 25 mm
Hrot TX20 biely 1/4" 25 mm
Hrot TX25 čierny 1/4" 25 mm
1/4" račňa 72 zubov
Zakladací kľúč 1/4" 6-hran krátky SW4,
SW5, SW6, SW7, SW8, SW9, SW10,
SW11, SW12, SW13, SW14, SW5
Predlžovací nadstavec 1/4"
1/4" kardanový kĺb
Očko-vidlicový kľúč, krátky typ SW8, SW10,
SW11, SW12, SW13, SW14, SW17, SW19
Vodoinštalátorske kliešte DIN ISO 8976
Vreckové meracie pásmo 3 m
Kombinované kliešte DIN ISO 5746 180 mm
Sada imbusových kľúčov 9 ks
Orezávací nôž 1K s posúvačom 18 mm
Zámočnícke kladivo 400 g

Rozmery:

381 x 315 x 82 mm

Obj.č. 0965 93 152



Kufor s náradím, 63-dielov

Kompaktné plastové puzdro, robustná a pevná konštrukcia, ideálne používať na prácu v teréne, ZEBRA®- nástroje v profesionálnej kvalite

Komplexný 63 dielny kufrik s bežným náradím

- Základné vybavenie dielne
- Vhodné najmä na cesty a prácu v teréne
- Kompaktný kufor z robustného plastu, má tvrdú a penovú vložku s upínacím systémom na oboch stranách
- Náradie zostane počas prepravy bezpečne na svojom mieste
- Chýbajúce náradie je rozpoznateľné

Základné nástroje pre všestranného remeselníka

- Kombinované kľúče s veľkosťou od 8 až 19 mm
- Jeden krátky 1/4 palcový držiak bitov a jeden dlhý (60 mm, magnetický) 1/4 palcový držiak bitov
- 1/4 palcové bity pre TX, PH, drážkované, RW, PZ a šesťhranné nástrčné hlavice
- Robustné skrutkovače, nožnice, nožik, stredné zámočnicke kladivo, kliešte, kombinované kliešte, 5-metrový meter na širokú škálu použitia

Mimoriadne vysoká kvalita a dlhá životnosť

- Používa sa osvedčená chróm-vanádiová oceľ
- Povrchy sú pochrómované
- Povrch trvalo odpudzuje hrdzu a zabezpečuje dlhú životnosť náradia

Rozmery:

382 x 316 x 85 mm

Obj.č. 0965 93 170



Sada nástrojov s akumulátorovým skrutkovačom M-CUBE®, 108 kusov

Sada univerzálneho náradia na mobilné použitie

Rozsiahla sada

- Najbežnejšie ručné nástroje
- Extrémne kompaktný a výkonný akumulátorový vŕtací skrutkovač M-CUBE® na vŕtanie a skrutkovanie
- 2 akumulátory a nabíjačka

Zabalené v praktickom kufri

- Robustná a napriek tomu ľahká konštrukcia
- Hliníkové kovanie
- Dve gumené chlopne cez držiak nástrojov a vrecká
- Dva kovové zámky s kľúčom
- Rukoväť s mäkkým gumovým úchopom

Rozmery: 408 x 480 x 220 mm

Obj.č. 0965 93 142



Sada elektrikárskeho náradia s akumulátorovým skrutkovačom M-CUBE®, 109 kusov

Rozsiahla sada

- Najbežnejšie ručné náradie pre elektrikárov.
- Mimoriadne kompaktný a výkonný akumulátorový vŕtací skrutkovač M-CUBE® na všeobecné vŕtanie a skrutkovanie.
- 2 batérie a nabíjačka.

Balené v praktickom kufriku

- Robustná a zároveň ľahká konštrukcia.
- Hliníkové kovanie.
- Dva kovové zámky s kľúčom.
- Rukoväť s mäkkým gumovým materiálom.

Kvalitná plastová vložka

- S karbónovou povrchovou úpravou na zvýšenie odolnosti, stability a jednoduché čistenie.
- Jednoduché a rýchle nájdenie správneho náradia vďaka vytlačeným veľkostiam nástrojov.
- Rukoväť s mäkkým gumovým úchopom

Rozmery: 408 x 480 x 220 mm

Obj.č. 0965 93 144





5 ročná
ZÁRUKA



Násada na zakladací kľúč 1/2"

Metrický, šesťhranný, krátky. Norma: DIN 3124, ISO 2725
Povrch: pochrómovaný, brúsený/matný. Profil: 1/2" vnút. štvorhran, zaisťovacia drážka proti vypadnutiu. Hrot: na šesťhrannú hlavu POWERDRIV

SW17

Obj.č. 0712 131 117



POWERDRIV



5 ročná
ZÁRUKA



Násada na zakladací kľúč 1/2", metrický

Povrch: Pochrómovaný, leštený/matný. Uchytenie: 1/2" vnút. štvorhran, zaisťovacia drážka proti vypadnutiu
Hrot: na vnútorný šesťhran. DIN 7422

SW6X60

Obj.č. 0715 137 060



1/2-palcová vložka úderového zakladacieho kľúča

Šesťhranný, metrický, dlhý. Vhodný na všetky bežné pneumatiké a elektrické skrutkovače. Norma: Štvorhran podľa normy DIN 3121
Konštrukcia: kovaná, leštená

SW17

Obj.č. 0714 13 14



Tesárske kladivo

S magnetickým držiakom na klince. Čierna hlava kladiva s práškovou povrchovou úpravou. Zápusťkovo kovaná a kalená hlava kladiva. Diagonálne rebrovaná úderová plocha zabraňuje sklzávaniu pri používaní kladiva. Protišmyková plastová rukoväť zvyšuje prevádzkovú bezpečnosť. Pevne zalisovaná trubicová rukoväť z kalenej ocele pre vysoké zaťaženia

Hmotnosť: 600 g

Obj.č. 0714 733 02



Zámočnicke kladivo s plastovou rukoväťou

Robustná 3-zložková rukoväť kladiva na použitie v najnáročnejších podmienkach. Práca bez vibrácií a s vysokou stabilitou kladiva. Jadro rukoväte z hliníkovej zliatiny. Robustné. Na hlavu kladiva je trvalo pripevnená polyamidová zložka. Oceľový klin. Nešmýka sa, práca je preto pohodlná. Mäkká rukoväť z nešmyklavej, termoplastovej gumi

Dĺžka: 360 mm

Hmotnosť: 1000 g

Obj.č. 0714 732 410

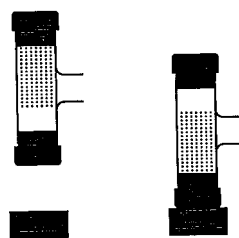

Kladivo bez spätných nárazov

- náplň telesa: oceľové guľičky
- úderné násady z nylonu
- pri údere pôsobia oceľové guľičky ako prídavné údery
- priemer mlatky: 30 mm

Dĺžka: 300 mm

Hmotnosť: 400 g

Obj.č. 0715 72 52

Píla na pórobetón, karb., kor.rukoväť

Vysokokvalitná píla s povrchovou vrstvou z karbidu a dvojzložkovou korkovou rukoväťou. Veľká rezacia sila a dlhá prevádzková životnosť. Pohodlná práca. Rýchle a časovo úsporné označovanie čiar a uhlov.

Dĺžka: 700 mm

Obj.č. 5760 031 900



Kovová oblúková píla

S hliníkovou rukoväťou. Veľmi ľahká, veľmi pevná a extrémne odolná voči poškrabaniu. Kovový oblúk vyrobený z kovovej rúrky s práškovým náterom. Pištoľová rukoväť vyrobená z hliníka s práškovým náterom. 6 nastaviteľných polôh listu píly.

Dĺžka: 400 mm

Obj.č. 0714 64 02



18-32 Ks/palec

Obj. č. 0603 300 13

Bimetalový list píly HSS

Špecializované ocele: Vysoko legovaná, rýchla oceľ na okrajoch zubov, tuhá nástrojová oceľ na hrane.

- Hrúbka materiálu max.: 2 mm
- Dĺžka: 300 mm



Japonská ručná píla Kataba

Jemná píla bez chrbtového rebra. Mimoriadne čistý a presný rez. Táto píla pili len pri ľahkom zábere. Pílový list preto môže byť významne tenší a tvrdší. Dlhšia prevádzková životnosť. Laserom kalené ocelové pílové listy brúsené na ostrosť žiletky.

Obj.č. 0695 932 152

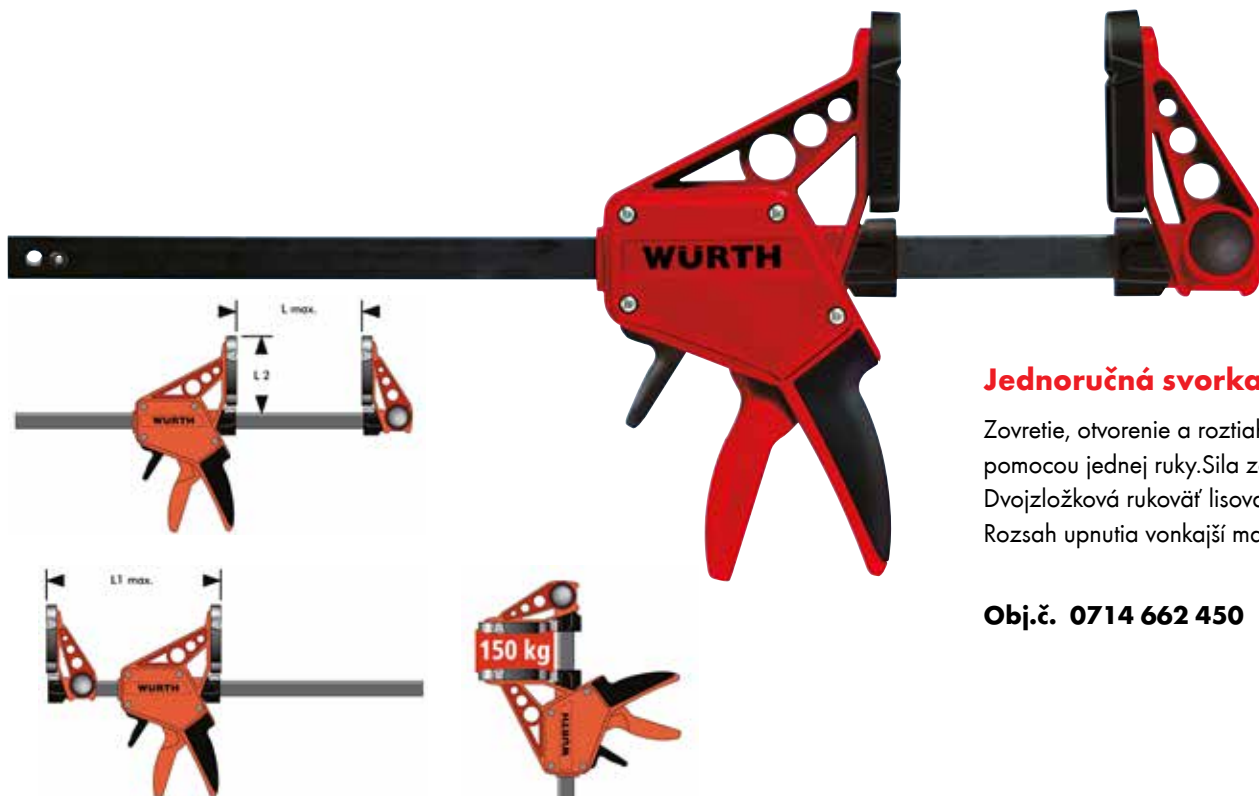

Jednoručná svorka

Zovretie, otvorenie a roztiahnutie pomocou jednej ruky. Sila zovretia 150 kg. Dvojjložková rukoväť lisovaná vstrekaním. Rozsah upnutia vonkajší max.: 450 mm

Obj.č. 0714 662 450



Jednoručná svorka

Jednoduchý a praktický upínací nástroj na flexibilné, pružné a šetrné upínanie. S otočnou tlakovou doštičkou z kalenej galvanizovanej ocele. Výnimočná odolnosť voči opotrebovaniu a dlhá prevádzková životnosť. Račňový mechanizmus s kovanou jednodielnou posuvnou tyčou, kalená a galvanizovaná oceľ. Spekaná oceľová vačka s povrchom s vysokou pevnosťou.

Rozsah upnutia vonkajší max. 300 mm

Obj.č. 0714 676 30

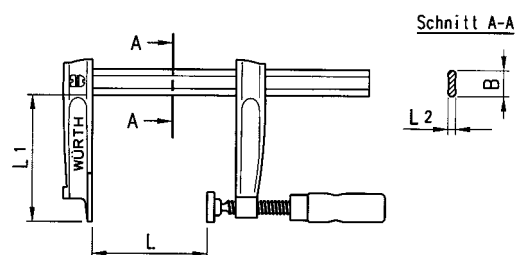

Jednoručné montážne náradie Strong od spoločnosti VIKING ARM

Vysokokvalitné jednoručné montážne náradie pre profesionálneho remeselníka.

Vylepšená kalibračná jednotka zabezpečuje ešte presnejšie nastavenie pre množstvo aplikácií. Rýchla a jednoduchá montáž ťažkých predmetov na zdvíhanie, spúšťanie a upínanie.

Maximálne zaťaženie je 150 kg

Vysokokvalitná čierna uhlíková oceľ poskytuje vysokú odolnosť.

Oblasť použitia

Na zdvíhanie, spúšťanie a upínanie ťažkých predmetov

Nový uzamykací mechanizmus

- Nová konštrukcia uzamykacieho a odblokovacieho mechanizmu zaisťuje spoľahlivejšiu prevádzku pri premenlivom zaťažení, umožňuje bezproblémové prepnutie do „upínacieho režimu“ a zjednodušuje demontáž, montáž a opravu náradia
- Silnejšia tlačná pružina prispieva k presnejšiemu chodu a výrazne znižuje pravdepodobnosť poruchy nástroja

Stabilnejšia noha

Základné dosky a tyče ("nožičky") sú teraz vyrobené zo 6 mm hrubej čiernej kalenej uhlíkovej ocele, špeciálne pre Würth.

Eliminujú možnosť ohnutia pri správnom používaní a zabraňujú preťaženiu.

Obj.č. 0714 662 980

NOVÁ VERZIA

STARÁ VERZIA



Príslušenstvo

			
<p>Sada pätiiek pre montážny nástroj jednou rukou Obj.č. 0714 662 971</p>	<p>Montážne príslušenstvo pre Viking Arm Obj.č. 0714 662 973</p>	<p>Základná podložka pre Viking Arm Obj.č. 0714 662 974</p>	<p>Zdvihacia podložka pre Viking Arm Obj.č. 0714 662 975</p>



Sada dlat, 6 ks

Dvojzložková rukoväť zabezpečujúca maximálne zafaženie v súlade s normou DIN. Práca bez šmýkania a bez únavy. Optimálny prenos sily nárazu, dlhá prevádzková životnosť. Leštená chrómovaná čepel'. Čistý rez, dlhá prevádzková životnosť.

Obj.č. 0715 653 400



Nafukovací vzduchový vankúš Amo-Bag

Na rýchle umiestnenie a nastavenie odstupov pri montáži okien. Materiál: Plast vystužený vláknami. Nosnosť: 100 kg na jeden vankúš. Šírka špáry: 3 - 50 mm. Zamedzuje poškriabaniu. Mäkký vzduchový vankúš chráni obloženie a rám. Jednoduché a presné umiestnenie okien. Nie sú potrebné žiadne klíny. Vankúše Amo bag je možné použiť znova a znova.



Obj.č. 0715 67 80



Dvojramenná zdvíhacia prísavek

Vhodná najmä na zaoblené plochy, ako čelné sklá automobilov. S pozdĺžnym otvorom na upevnenie popruhu. Dve pohyblivé hlavice. Vhodná taktiež na prepravu obľých čelných skiel, ako sú napr. čelné sklá vozidiel. Čelné sklá možno zaistiť pomocou pásov vďaka otvorom na rukovätiach

Nosnosť: 45 kg

Obj.č. 0714 58 20



Laserový diaľkomer WDM 3-19

Šikovný, ľahký a veľmi presný merač vzdialenosti na meranie dĺžok a výpočet plôch. Presnosť merania +/- 1,5 mm v celom rozsahu merania 0,2 - 100 metrov. Ľahká čitateľnosť. Veľký, osvetlený 3-riadkový displej. Ochrana pred nárazmi. Extra hrubé mäkké prvky. Zistí správnu polohu merania. Vykĺpacia meracia klapka. Údaje a obrázky je možné prenášať do tabletu alebo smartfónu pomocou aplikácie pre Android/iOS. Inteligentná funkcia Bluetooth. Automatická detekcia konca.

Obsah dodávky

Laserový diaľkomer WDM3-19, 2 x 1,5 V AAA batérie, ochranné textilné vrecko, návod na použitie na CD, príručka rýchleho spustenia, návod s bezpečnostnými pokynmi.

Obj.č. 5709 300 523



Laserový diaľkomer WDM 2-18

Praktický laserový diaľkomer na meranie dĺžok a kalkuláciu povrchov. Jednoduchá a rýchla práca. Mimoriadne ľahké a praktické zariadenie. Extrémne robustný. Veľké mäkké prvky. Presné meranie vzdialeností iba s jednou osobou. Merací rozsah 0,20 - 50 m. Vynikajúca čitateľnosť. Osvetlený 3-riadkový displej. Funkcie. Plocha, objem, nepretržité meranie, sčítanie a odčítanie.

Obsah dodávky

Laserový diaľkomer WDM2-18, 2 x 1,5 V AAA batérie, ochranné textilné vrecko, návod na použitie na CD, príručka rýchleho spustenia, návod s bezpečnostnými pokynmi

Obj.č. 5709 300 522



Meracie pásmo

Pre všetky oblasti merania. Kryt z pogumovaného plastu. Dlhá životnosť pásma. Pri navíjaní je pohyb oceleového pásma tlmený koncovým dorazom. Dobrá čitateľnosť. Posuvný koncový hák. Oceleový pás vďaka ohybu extrémne stabilný.

Obj.č. 0714 64 567 Dĺžka: 5 m

Obj.č. 0714 64 566 Dĺžka: 3 m



Meracie pásmo

Plastové puzdro. Ľahké a odolné voči korózii. Oceleová páska je po navínutí chránená koncovým dorazom. Predlžuje sa tým prevádzkovú životnosť pásky. Žltá lakovaná oceleová páska so stupnicou v cm/mm a pohyblivým priložným uholníkom. Výnimočne stabilná. Vďaka zakriveniu oceleovej pásky dochádza pri predĺžení k veľmi neskorému ohnutiu. S odnímateľnou sponou na opasok a plastovými slučkami

Obj.č. 0714 64 512 Dĺžka: 5 m

Obj.č. 0714 64 511 Dĺžka: 3 m

Vodováha z ľahkého kovu

Stabilný pravouhlý profil s hladkými bočnými povrchmi. Vynikajúca čitateľnosť a dlhá prevádzková životnosť. Blok vodováhy z akrylátového skla s integrovanými nekorodujúcimi krúžkami na odčítanie. Kvapalina, ktorá sa neodfarbuje, maximálna presnosť pri zmenách teploty.

Dĺžka 600 cm

Obj.č. 0714 644 206

Dĺžka 100 cm

Obj.č. 0714 644 210



Skladací meter, vnútorné závesy

Vnútorné závesy. Drevený meter 2 m. Neohýba sa a pri meraní vždy leží priamo. Vnútorné závesy. Skladací meter, ktorý možno používať ako pravítko – väčšia reklamná plocha. Vyznačenie štandardných uhlov na 2. spoji. Nevyžaduje sa žiadny ďalší uhlomer. Osvedčenie typu EEC, trieda presnosti III

Rozsah merania dĺžky max. 200 mm

Obj.č. 0825 800 000

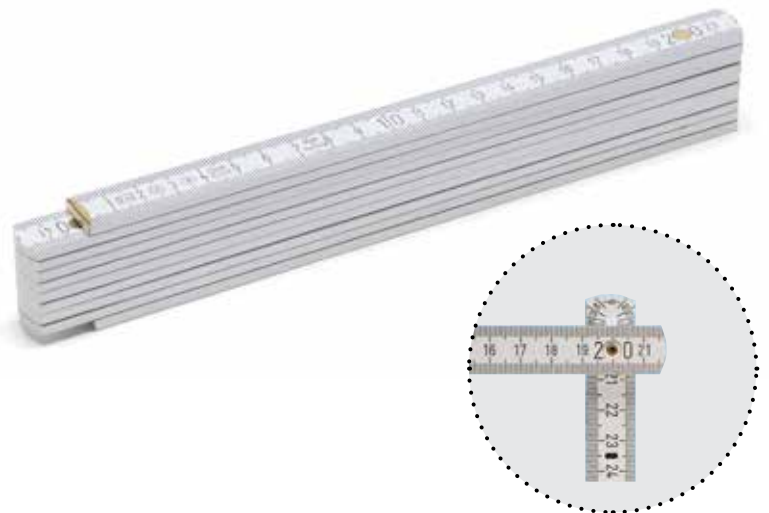

Nôž na kartuše

Na rezanie plastových kartuší a presné rezanie plastových aplikačných dýz na požadovanú dĺžku a uhol.

S dvomi reznými hranami.

Obj.č. 0715 66 09



Aplikačná pištoľ na kartuše

Masívny, poloopený dizajn, vyrobená z oceleového plechu s mechanizmom posúvania. Možný okamžitý prenos sily na piestovú tyč. Skvelý pomer ceny a kvality. Pre aplikácie s 310 ml kartušami.

Obj.č. 0891 310 1



Ručná vytlačacia pištoľ na kartuše, vysoká kvalita

Vysokokvalitný, poloopený dizajn, vyrobená z oceleového plechu s plastovou rukoväťou. Jednoduché použitie a rýchle plnenie. S rýchlouvoľňovacím zariadením. Vynikajúci prenos sily, vytlačanie je tak jednoduchšie.

Pre kartuše 310 ml
Obj.č. 0891 00





Ručná vytlačacia pištoľ na vrecká Pressfix

Potreba vynaloženia len malej sily pri práci a rovnomerné vytlačanie tesniacej hmoty. Okamžitý prenos sily na výtlačný mechanizmus. Jednoduché čistenie. Po odskrutkovaní modrého výtlačného piestu je použiteľná aj na spracovanie 310 ml kartuší. Vhodná aj na lepidlá na čelné sklá v 400 ml vreckách.

Pre 600 ml vrecká

Obj.č. 0891 400 610



Spevnená nylonová vytláčacia pištoľ

Na spracovanie 310 ml kartuší. S automatickým uvoľnením brzdy. Veľmi odolná. AntiDrip (neodkvapáva). Dobrý prevod. Dobre vyvážená rukoväť. Rýchla výmena kartuše. Hák pre zavesenie pištole, ak potrebujete mať voľné ruky. Pohodlné prepichnutie pomocou bočného dierkovača.

Hmotnosť: 0,55 kg

Obj.č. 0891 000 003





Aplikačná pištoľ na penu PTFE Pro 1C

Ergonomický dizajn s pohodlným pocitom z ruky a úsporou práce. Ľahko sa čistí, telo a adaptér koša potiahnuté PTFE. Jednoduchá montáž pre vysoko presný závit v adaptéri Výborná vzduchová nepriepustnosť Dosiahnutie trvania testu na 50 000 -násobok 1C penovej pištole PTFE Pro

Pre kartuše 310 ml

Obj.č. 0892 145 320



Aplikačná hliníková pištoľ na PU penu 1C

Dobrá odolnosť a antikorózna ochrana

- Jednoduché ovládanie a úspora práce.
- Výborná nepriepustnosť vzduchu.
- Dosah trvania testu až 50 000 krát.

Pre kartuše 305 ml

Obj.č. 0892 145 305





Pracovné stojany „KOZY“

Podľa potreby si môžete vybrať z 9 rôznych pracovných výšok od 61 do 82 cm.

- Ideálne na použitie na nerovných povrchoch alebo schodoch, pretože nohy sa dajú nastaviť do rôznych výšok.
- Rýchloupínací mechanizmus umožňuje nastaviť zariadenie do požadovanej pracovnej výšky.
- Vďaka protišmykovému povrchu sa položený materiál nešmyká.
- Veľmi úsporný na priestor vďaka skladaciemu systému nôh stojana.
- Jednoduchá preprava na pracovisko vďaka integrovanej rúkoväti.

Použitie:

Môže sa používať okrem iného na stavbe, v záhrade alebo v garáži.

Obj.č.	0691 850 500*
Nosnosť (1 ks)	580 kg
Výška min.	62 cm
Výška max.	82 cm
Materiál	Hliník
Farba	Čierna, Červená
Šírka povrchovej plochy	6,9 cm
Dĺžka povrchovej plochy	109 cm
Hmotnosť výrobku (na kus)	9,3 kg

*Predáva sa ako pár.





Nabíjateľné čelové svietidlo LED Ergopower Sensor Petite

Kompaktné čelové svietidlo s funkciou snímača

Hlava svietidla s otáčaním 40°

Prepínanie svetla bez funkcie Heat

Funkcia snímača

Dve úrovne osvetlenia:

1. úroveň – polovičná intenzita svetla

2. úroveň – plná intenzita svetla

Upozornenie: Súčasťou dodávky je len kábel USB, zariadenie sa dodáva bez napájacieho kábla.

Obj.č. 0827 809 634

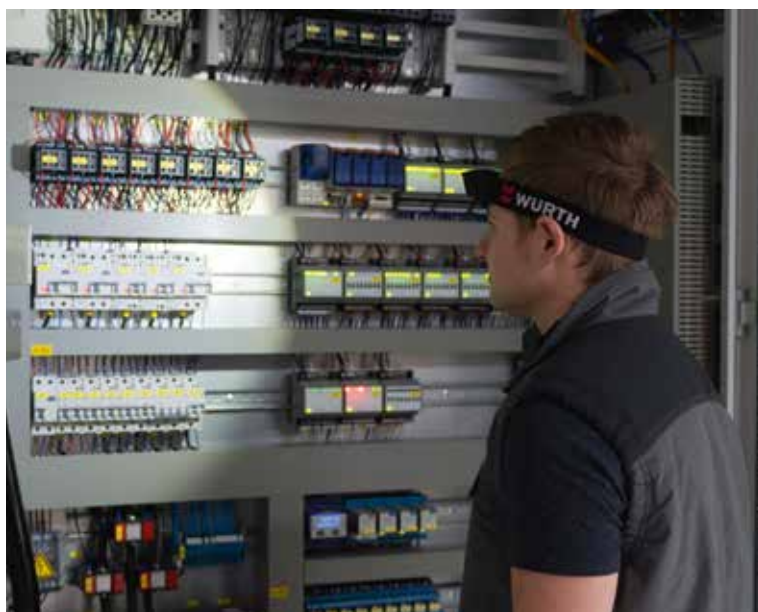



Taška na náradie

Brašňa na náradie s vodotesnou plastovou základňou na prenášanie nástrojov a materiálov so sebou. Predné vrecko s mnohými doplnkami a prepážkami. Čistá vnútorná oblasť s mnohými vreckami a elastickými remienkami. Ďalšie vonkajšie vrecká po stranách. Ramenný popruh sa dá ľahko odňať a použiť ako opasok na náradie. Vo veku sa nachádza vrecko na dokumenty

Nosnosť: 15 kg
rozmer: 430 x 315 x 340 mm
Obj.č. 0715 930 246



Otvorená taška na náradie

Robustná otvorená taška na náradie a materiál s komfortným pevným uchopením. Plastové vodotesné dno. Úložné vrecká vo vnútri a aj na vonkajšej strane tašky. S polstrovanou rukoväťou

- Popruh sa dá ľahko odňať a použiť ako opasok na náradie

Nosnosť: 15 kg
rozmer: 440 x 250 x 360 mm
Obj.č.0715 930 222



Taška na náradie s plastovým dnom, veľká

Robustná taška s jednodielnym zipsom a s vodotesným plastovým dnom. Popruh sa dá ľahko odňať a použiť ako opasok na náradie. Vrecká na náradie z vnútornej a aj vonkajšej strany. Gumové pútko na vonkajšej strane pre pero alebo malý skrutkovač. Pohodlná kožená rukoväť na nosenie. Vyrobené z vysoko kvalitného polyesteru (1680 denier)

Nosnosť: 12 kg
rozmer: 440 x 250 x 340 mm
Obj.č. 0715 930 223



RUČNÉ NÁRADIE

Würth spol. s r.o.
Pribylinská 2
832 55 Bratislava 3
www.wurth.sk

Bezplatná zákaznícka linka:
© **0800 121 854**

© Würth spol. s r.o., Bratislava. Všetky práva vyhradené.
03/2024 · akcia_035

Vyobrazenie produktov má ilustračný charakter a môže sa odlišovať od dodaného tovaru. Vyhradzuje si právo produktoých zmien a tieto zmeny sme oprávnení previesť kedykoľvek aj bez predošlého informovania. Nenesieme zodpovednosť za škody spôsobené tlačovými chybami. Katalóg má reklamný a informačný charakter a neslúži ako záväzná ponuka. Všetky ceny sú uvedené bez DPH.