



Výsuv pod pracovní desku Dynapro

Nová generace vedení pro dřevěné zásuvky

- ★ Plně synchronizované vedení.
→ **Excelentně klidný chod, žádné nárazy při zavírání.**
- ★ Plastová kolečka odolná vůči otěru.
→ **Lehké a precizní zasouvání.**
- ★ Široké vodící lišty.
→ **Vysoká stranová stabilita.**
- ★ Integrované vzduchové tlumiče.
→ **Kontrolované samočinné zasouvání s tlumením.**
- ★ Minimální síly nutné pro vytažení.
→ **Vhodné i pro malé zásuvky.**
- ★ Vysoké nosnosti 40/60 kg.
→ **Velký výběr materiálů a jejich rozměrů, vhodných pro nadměrné rozměry zásuvek s vysokými čely.**
- ★ Integrovaná čelní vzpěra.
→ **Úzké spáry.**
- ★ 3D nastavení.
→ **Jednoduché nastavení čela bez použití náradí.**

Spojka se západkou

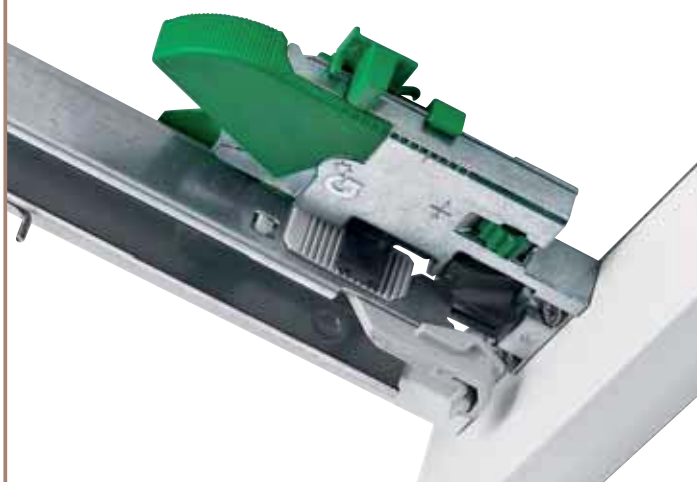

Synchronizace

První plně synchronizovaný výsuv pod pracovní desku pro excelentní chod v celé délce výsuvu.

Žádné nárazy při zasouvání.

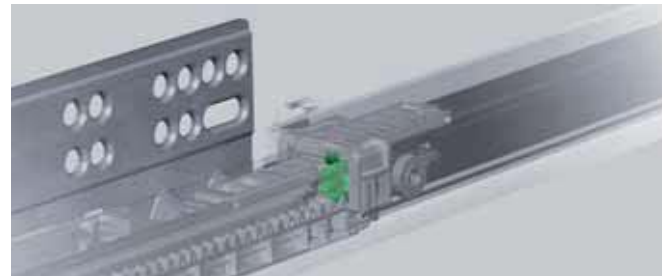

Adaptér pro nastavení



Dynapro nabízí jako první výsuv pod prac. desku 3. rozměr a umožňuje optimální nastavení obrazce čela.

- **Nastavení výšky** +3,5 mm
- **Nastavení stran** ±1,5 mm
- **Nastavení sklonu** +4 mm



Široké vodící lišty.
→ **Vysoká stranová stabilita**



Technické informace:

Zavěšení zásuvky

Zásuvku nasadíte na vysunutá vedení Dynapro a zasuňte ji dovnitř, až slyšitelně zacvakne.

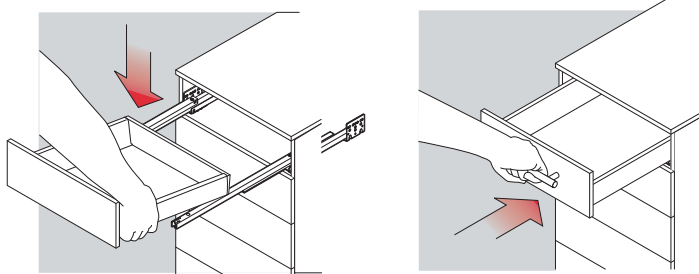

Vyvěšení zásuvky

Vytáhněte zásuvku, stlačte páku západkové spojky a zvedněte zásuvku z vedení.

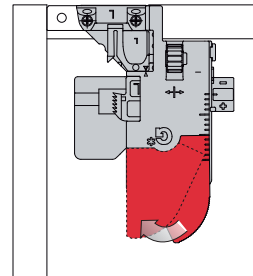

Nastavení výšky (max. + 3,5 mm)

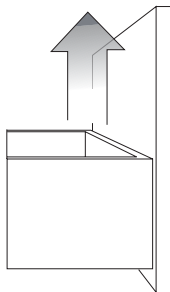

Dynapro Tipmatic Plus a Dynapro Soft-close

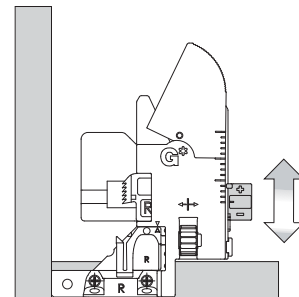

Nastavení stran (max. ± 1,5 mm)

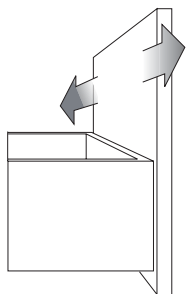

1. Obě kolečka nastavte do stejného směru
2. Vyvěste zásuvku
3. Zavěste zásuvku

Dynapro Tipmatic Plus a Dynapro Soft-close

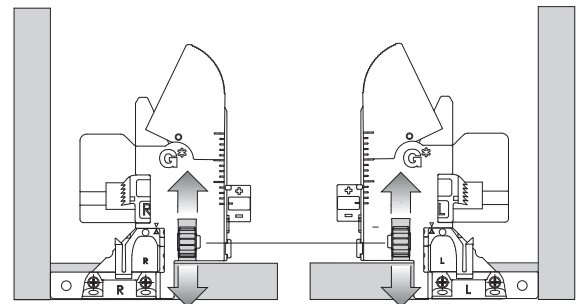

Nastavení sklonu (max. + 4 mm)

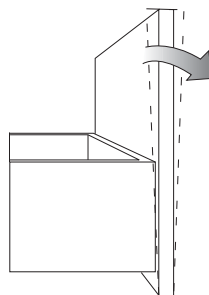

Dynapro Tipmatic Plus

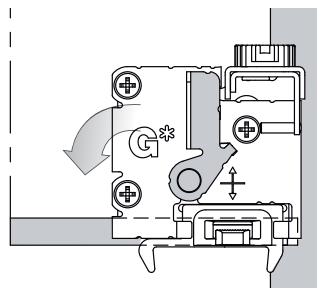

Dynapro Soft-close

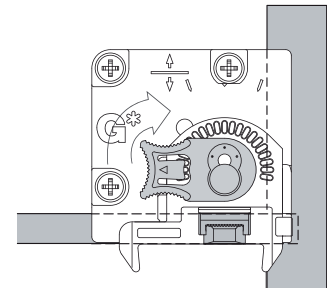

Pokyny k montáži:

Doporučené rozměry šroubů pro montáž korpusové lišty jsou orientační hodnoty. Montér je povinen zajistit dostatečný podklad pro upevnění. Uvedené rozměry jsou nezávazné. Technické změny vyhrazeny!

Uvedené rozměry jsou nezávazné. Technické změny vyhrazeny!

Rozměry jsou nezávazné. Technické změny vyhrazeny!

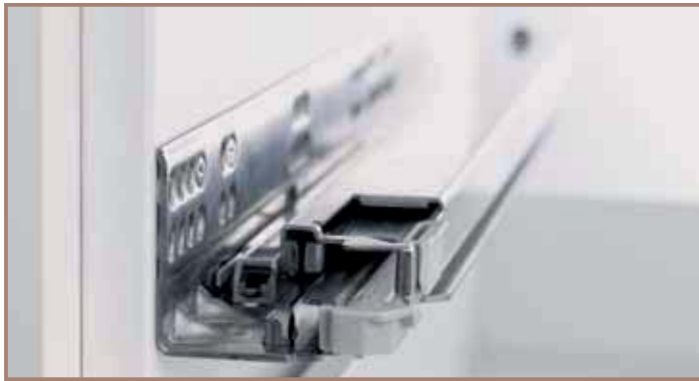

Podzásuvkové vedení Dynapro

Plný výsuv Soft-close 40 kg

- ★ Plný výsuv synchronizovaný, nosnost 40 kg
- ★ Systém tlumení Soft-close
- ★ Montáž nasunutím
- ★ Integrované nastavení výšky, bez použití nářadí + 3,5 mm.
- ★ Stavěcí adaptér pro nastavení stran $\pm 1,5$ mm a nastavení sklonu + 4 mm bez použití nářadí.



Informace pro objednání:

Jmen. délka mm	Obj. č. Bal./pár 1/5	Obj. č. Bal./volně 5 párů
250	F130 116 307	F130 116 014
270	F130 116 308	F130 116 015
300	F130 116 309	F130 116 016
320	F130 116 310	F130 116 017
350	F130 116 311	F130 116 018
380	F130 116 312	F130 116 019
400	F130 116 313	F130 116 020
420	F130 116 314	F130 116 021
450	F130 116 315	F130 116 022
480	F130 116 316	F130 116 023
500	F130 116 317	F130 116 024
520	F130 116 318	F130 116 025
550	F130 116 319	F130 116 026



Informace pro obj.:

Označení	Obj. č. Bal./ks. 1/50
Západk. spojka a stav. adaptér v sadě	F134 125 074

Text výběrového řízení:

Grass Dynapro plný výsuv synchronizovaný, nosn. 40 kg, se syst. tlumičů Soft-close a 3D nastavením.

Související produkty:



Nábytková madla

Vrtací šablona Sensomatic:
Západk. spojka/stav. adaptér, F146 109 874
Korpusová lišta, F146 109 873

4stranná zásuvka

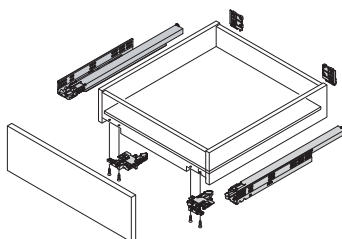

3stranná zásuvka

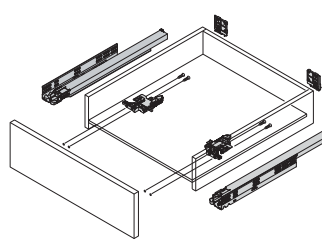

Vnitřní výsuv

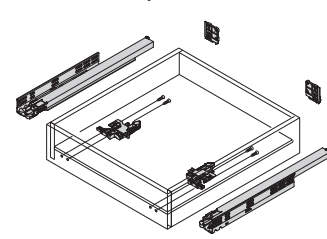



Konstrukční informace pro plný výsuv Dynapro Soft-close 40 kg:

Jmen. délka mm	Délka zásuvky mm	Min. vest. hloubka mm
250	240	253
270	260	273
300	290	303
320	310	323
350	340	353
380	370	383
400	390	403
420	410	423
450	440	453
480	470	483
500	490	503
520	510	523
550	540	553

Zásuvka

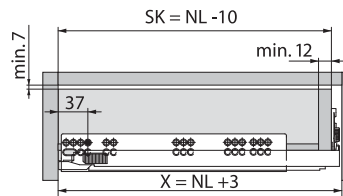

Vnitřní výsuv

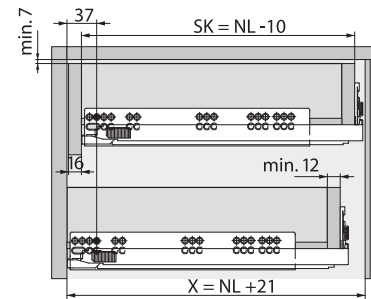

SK = Délka zásuvky
NL = Jmen. délka
X = Min. vestav. hloubka

Montážní pozice západk. spojky

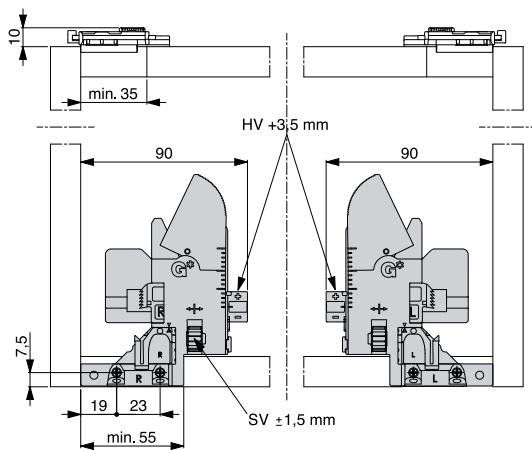

Vestavné rozměry zásuvky

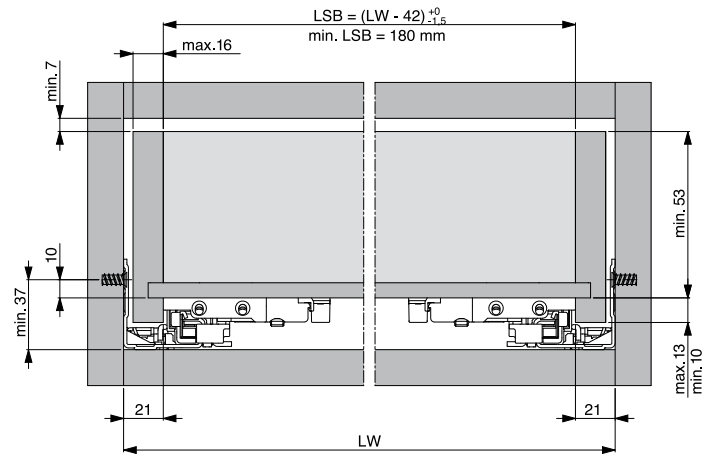

Montážní pozice stavěc. adaptéru

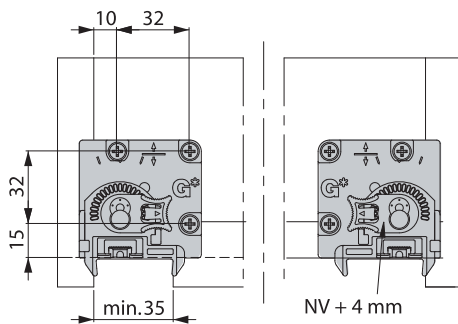

Montážní pozice korpusové lišty

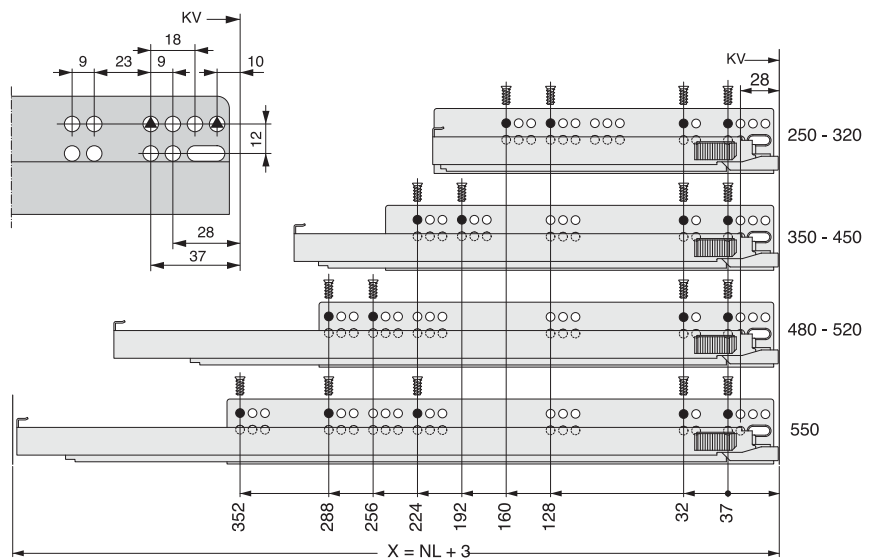

LSB = světlá šířka zásuvky
LW = světlá šířka korpusu
HV = nastavení výšky
SV = stranové nastavení
NV = nastavení sklonu
KV = přední hrana korpusu

Všechny rozměry jsou uvedeny v mm.